

Brugsanvisning Vaskemaskine



Læs venligst brugsanvisningen inden opstilling, installation og ibrugtagning for at undgå skader på personer og produkt.

Indhold

Miljøbeskyttelse	6
Råd om sikkerhed og advarsler	7
Betjening af vaskemaskinen	14
Betjeningspanel	14
Display	16
Eksempler på betjening	16
Første ibrugtagning	17
1. Displaysprog indstilles.....	17
2. Transportsikringen fjernes	18
3. Program til kalibrering startes.....	18
Miljøvenlig vask	19
1. Tøjet forberedes	20
2. Et program vælges	21
3. Vaskemaskinen fyldes	22
4. Programindstillinger vælges	23
PowerWash med sensortasterne Quick og Eco	23
Temperatur/centrifugeringshastighed vælges	24
Tilvalg vælges.....	24
◊ Forvalg	25
5. Dosering af vaskemiddel	26
Sæbeskuffe	26
Påfyldning af vaskemiddel.....	26
Skyllemiddel påfyldes.....	26
Råd om dosering.....	27
CapDosing.....	28
6. Et program startes - Programslut	30
Centrifugering	31
Slutcentrifugeringshastighed i vaskeprogrammet	31
Intervalcentrifugering.....	31
Slutcentrifugering fravælges (Flydeslut)	31
Intervalcentrifugering og slutcentrifugering fravælges	31

Programoversigt	32
Tilvalg	37
SingleWash.....	37
Vand Plus	37
Valg af tilvalg med sensortasten Tilvalg	38
Forvask.....	38
Iblødsætning.....	38
Intensiv	38
Ekstra lydsvag	38
Ekstra skånsom.....	38
AllergoWash	38
Oversigt vaskeprogrammer - Tilvalg	39
Programforløb	40
PowerWash 2.0	42
Behandlingssymboler	43
Programforløb ændres	44
Et program stoppes.....	44
Et program afbrydes.....	44
Et program ændres.....	44
Børnesikring	45
Tøj efterfyldes/tages ud	45
Vaskemiddel	46
Det rigtige vaskemiddel.....	46
Blødgøringsmiddel	46
Doseringshjælp	46
Tøjeftersbehandlingsmidler	46
Afkalkningsmiddel	47
Anbefaling Miele vaskemiddel.....	49
Vaskemiddelanbefalinger iht. regulativ (EU) nr. 1015/2010.....	50
Rengøring og vedligeholdelse	51
Tromlerengøring (Hygiejne-info)	51
Kabinet og betjeningspanel rengøres.....	51
Sæbeskuffen rengøres	51
Filteret i vandtilløbet rengøres	53

Indhold

Småfejl udbedres	54
Vaskemaskinen vil ikke starte.....	54
Fejlmelding efter programafbrydelse	55
Fejlmelding efter programslut.....	56
Generelle problemer med vaskemaskinen	58
Et utilfredsstillende vaskeresultat	60
Døren kan ikke åbnes.....	61
Døren åbnes ved tilstoppet afløb og/eller strømsvigt	62
Service / Garanti	64
Kontakt i tilfælde af fejl.....	64
Ekstra tilbehør	64
Miele Teknisk Service	65
Opstilling og tilslutning	68
Front	68
Bagside	69
Opstillingssted.....	70
Vaskemaskinen transporteres til opstillingsstedet	70
Transportsikring fjernes	70
Transportsikring monteres.....	72
Justering.....	73
Ben(ene) skrues ud, og kontramøtrikken spændes.....	73
Indbygning under en bordplade	74
Vaske/tørre-søjle.....	74
Vandbeskyttelsessystem	75
Vandtilløb.....	76
Vand afløb	77
Etilslutning	78
Tekniske data	79
Datablad til husholdningsvaskemaskiner	80
Forbrugsdata	82
Oplysning til testinstitutter:.....	83

Indstillinger	84
Indstillinger kaldes frem	84
Indstillinger vælges.....	84
Indstilling ændres	84
Indstillinger afsluttes.....	84
Sprog 	85
Summerlydstyrke	85
Tastelyd	85
Opstartstyd	85
Pinkode	86
Enheder	86
Lysstyrke	86
Energisp.-mode disp.	87
Programinfo	87
Memory	87
Ekstr. forv.tid Bomuld	87
Iblødsætningstid.....	88
Skånevask	88
Temperatursænkn.....	88
Vand Plus	88
Niveau Vand Plus	88
Maks. vandniv. skyl	89
Afkøling vaskevand	89
Lavt vandtryk.....	89
Antikrøl	89
Ekstra tilbehør	90
Vaskemiddel	90
Specialvaskemidler	90
Tekstilplejemiddel	91
Tilsætningsmiddel	91
Maskinpleje	91

Bortskaffelse af emballagen

Emballagen beskytter produktet mod transportskader. Emballagematerialerne er valgt ud fra miljø- og affaldstekniske hensyn og kan således genbruges.

Genbrug af emballagematerialerne sparer råstoffer og mindsker affaldsproblemerne. Emballagen bør derfor afleveres på nærmeste genbrugsstation/opsamlingssted.

Bortskaffelse af et gammelt produkt

Gamle elektriske og elektroniske produkter indeholder stadig værdifulde materialer. De indeholder imidlertid også bestemte stoffer, blandinger og komponenter, som er nødvendige for deres funktion og sikkerhed. Hvis disse bortskaffes sammen med husholdningsaffaldet eller behandles forkert, kan de skade den menneskelige sundhed og miljøet. Bortskaf derfor ikke det gamle produkt med husholdningsaffaldet.



Aflever i stedet for det gamle produkt på nærmeste officielle opsamlingssted for elektriske og elektroniske produkter eller på kommunens genbrugsstation. Det er ejerens eget ansvar at sørge for at fjerne eventuelle personrelaterede data fra det produkt, der skal bortskaffes. Sørg for, at det gamle produkt opbevares utilgængeligt for børn, indtil det fjernes.

Denne vaskemaskine overholder de foreskrevne sikkerhedsbestemmelser. U hensigtsmæssig brug kan dog medføre skader på personer og ting.

Læs venligst denne brugsanvisning, inden vaskemaskinen tages i brug. Derved undgås skader på både personer og vaskemaskine. Gem venligst brugsanvisningen, og giv den videre til en eventuel senere ejer.

Retningslinjer vedrørende brugen

- ▶ Denne vaskemaskine er beregnet til anvendelse i private husholdninger eller på husholdningslignende opstillingssteder.
- ▶ Vaskemaskinen er ikke beregnet til udendørs brug.
- ▶ Anvend udelukkende vaskemaskinen til husholdningsmæssige formål og kun til vask af tøj, som ifølge vaskemærket er egnet til maskinvask. Det er ikke tilladt at anvende vaskemaskinen til andre formål. Miele kan ikke gøres ansvarlig for skader opstået på grund af forkert brug eller betjening.
- ▶ Personer, der på grund af begrænsninger i fysisk eller psykisk formåen eller på grund af manglende erfaring eller uvidenhed ikke er i stand til at betjene vaskemaskinen sikkert, må ikke anvende den uden opsyn eller vejledning fra en ansvarlig person.

Råd om sikkerhed og advarsler

Børn i huset

- ▶ Børn under 8 år må ikke komme i nærheden af vaskemaskinen, medmindre der holdes konstant opsyn med dem.
- ▶ Børn på 8 år eller derover må kun bruge vaskemaskinen uden opsyn, hvis de er informeret om dens funktioner, så de kan betjene den korrekt, og hvis de forstår de farer, der kan opstå ved forkert betjening.
- ▶ Børn må ikke rengøre eller vedligeholde vaskemaskinen uden opsyn.
- ▶ Hold altid øje med børn, der opholder sig i nærheden af vaskemaskinen. Lad dem aldrig lege med vaskemaskinen.

Teknisk sikkerhed

- ▶ Se venligst vejledningerne i afsnittene Opstilling og tilslutning og Tekniske data.
- ▶ Kontroller vaskemaskinen for ydre synlige skader inden opstilling. Tag aldrig en beskadiget vaskemaskine i brug.
- ▶ Inden tilslutning bør vaskemaskinens tilslutningsdata (sikring, spænding og frekvens), der fremgår af typeskiltet, ubetinget sammenlignes med strømtilførslen på stedet. I tvivlstilfælde bør der rettes henvendelse til en elinstallatør.
- ▶ Pålidelig og sikker drift af vaskemaskinen er kun sikret, når vaskemaskinen er tilsluttet et offentligt elnet.

- ▶ Vaskemaskinens elsikkerhed kan kun garanteres, når der er etableret forskriftsmæssig jordforbindelse. Det er meget vigtigt, at denne grundlæggende sikkerhedsforanstaltning kontrolleres, og at installationerne i tvivlstilfælde gennemgås af en fagmand. Miele kan ikke gøres ansvarlig for skader, der er opstået på grund af manglende eller beskadiget jordforbindelse.
- ▶ Brug af sikkerhedsmæssige grunde aldrig forlængerledning, stikdåser eller lign. (brandfare på grund af overophedning).
- ▶ Defekte dele må kun udskiftes med originale Miele reservedele. Kun hvis dette overholdes, kan vi garantere, at de sikkerhedskrav, Miele stiller til sine produkter, opfyldes.
- ▶ Tilslutningsstikket skal altid være let tilgængeligt, så strømmen til vaskemaskinen nemt kan afbrydes.
- ▶ Reparationer foretaget af ukyndige kan medføre uforudselig risiko for brugeren, og producenten kan ikke gøres ansvarlig for skader opstået som følge heraf. Reparationer bør kun foretages af en Miele-tekniker eller en anden fagmand, da eventuelle efterfølgende skader ellers ikke er omfattet af Mieles garanti.
- ▶ Hvis nettilslutningsledningen er beskadiget, bør den udskiftes af en Miele-tekniker eller en anden fagmand for at undgå fare for brugeren.

Råd om sikkerhed og advarsler

- ▶ I tilfælde af fejl eller ved rengøring og vedligeholdelse er vaskemaskinen først totalt afbrudt fra elnettet, når:
 - ledningen er trukket ud af stikkontakten, eller
 - hovedafbryderen er slukket, eller
 - skruesikringen er skruet helt ud.
- ▶ Vaskemaskinen må kun tilsluttes til vandforsyningen, hvis slangen med tilbehør er så god som ny. Gamle slanger og tilbehør må ikke genanvendes. Kontroller venligst delene med jævne mellemrum, så de kan udskiftes rettidigt, og vandskader således undgås.
- ▶ Vandflydetrykket skal være min. 100 kPa og må ikke overstige 1.000 kPa.
- ▶ Denne vaskemaskine må ikke anvendes på ikke-stationære opstillingssteder (fx skibe).
- ▶ Foretag ikke ændringer på vaskemaskinen, medmindre de udtrykkeligt er godkendt af Miele.

Den daglige brug

- ▶ Opstil ikke vaskemaskinen i rum, hvor der er risiko for frost. En frosset slange kan springe, når den kommer under tryk. Elektronikens præcision kan også påvirkes ved temperaturer under frysepunktet.
- ▶ Sørg for, at transportsikringen bag på vaskemaskinen er fjernet, før den tages i brug (se afsnittet Opstilling og tilslutning - Transportsikringen fjernes). Hvis der centrifugeres, mens transportsikringen endnu sidder på, kan det medføre beskadigelse af vaskemaskinen og eventuelt også af skabe o.lign. i nærheden.
- ▶ Luk altid vandhanen ved længere tids fravær (fx under ferier) og især, hvis der ikke er et gulvafløb i nærheden af vaskemaskinen.
- ▶ Risiko for oversvømmelse! Før afløbsslangen lægges i en vask, skal det kontrolleres, at vasken kan tage vandet tilstrækkelig hurtigt. Bind evt. slangen fast, så den ikke glider ned. Tilbageslagskraften fra det udstrømmende vand kan presse slangen op af vasken.
- ▶ Sørg for, at der ikke vaskes fremmedlegemer med tøjet (fx søm, nåle, mønter, clips o.l.). Fremmedlegemer kan beskadige maskindele (fx vaskekar eller tromle), der igen kan medføre skader på vasketøjet.

Råd om sikkerhed og advarsler

- ▶ Vær forsigtig ved åbning af døren efter anvendelse af dampfunktionen. Der er fare for forbrænding på grund af udtrængende damp og høje temperaturer på tromlens overflade samt dørglasset. Træd et skridt tilbage, og vent, indtil dampen er fordampet.
- ▶ Den maksimale fyldning er 8 kg (tørt tøj). Lavere kapaciteter i enkelte programmer fremgår af afsnittet Programoversigt.
- ▶ Undersøg vandhårdheden i lokalområdet. Hvis der er behov for at afkalke maskinen, bør der anvendes afkalkningsmiddel på citronsyrebasis. Vi anbefaler Miele's afkalker, som kan købes via vores webshop shop.miele.dk, hos Miele-forhandleren eller ved telefonisk henvendelse til vores kundecenter (tlf.nr.: se omslaget). Overhold nøje anvisningerne på emballagen.
- ▶ Tøj, der er behandlet med opløsningsmiddel, skal inden vask i maskinen skylles grundigt i rent vand.
- ▶ Brug aldrig vaskemiddel, der indeholder opløsningsmiddel (fx rensebenzin), i denne vaskemaskine. Der kan være risiko for, at der dannes giftige dampe, og at vaskemaskinen beskadiges. Desuden er sådanne midler brand- og eksplosionsfarlige.
- ▶ Anvend aldrig rensmidler med opløsningsmidler (fx rensebenzin) på eller ved vaskemaskinen. Kunststofoverflader kan beskadiges, hvis de kommer i berøring med disse midler.
- ▶ Farvemidler skal være egnet til brug i vaskemaskinen og må kun anvendes til husholdningsbrug. Følg anvisningerne fra producenten af midlet nøje.

▶ Blegemidler kan føre til korrosion på grund af deres svovlholdige forbindelser. Der må ikke anvendes koncentrerede blegemidler i vaskemaskinen.

▶ Hvis vaskemiddel kommer i øjnene, skylles straks med lunkent vand. Søg straks læge, hvis midlet indtages ved en fejltagelse. Personer med hudskader eller sart hud bør undgå kontakt med vaske-middel.

Tilbehør

▶ Der må kun monteres tilbehør, der udtrykkeligt er godkendt af Miele. Hvis andre dele monteres, bortfalder kravene om garanti og/eller produktansvar.

▶ Miele tørretumblere og Miele vaskemaskiner kan opstilles som vaskes-/tørresøjle. Til dette formål kan der som ekstraudstyr købes et sammenbygningsbeslag. Sammenbygningsbeslaget skal passe til de pågældende modeller.

▶ Sørg for, at Miele-soklen, der kan købes som ekstraudstyr, passer til den pågældende vaskemaskine.

Miele kan ikke gøres ansvarlig for skader, der er opstået, fordi ovenstående råd om sikkerhed og advarsler ikke er blevet fulgt.

Betjening af vaskemaskinen

Betjeningspanel

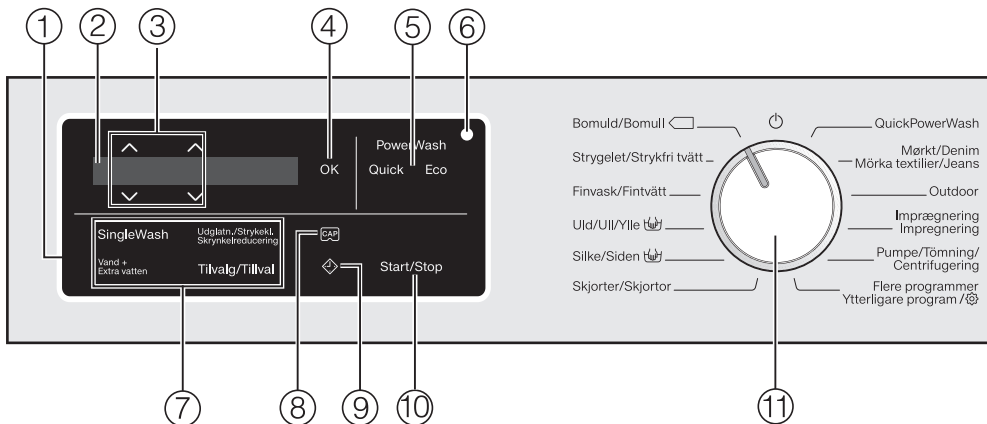

① Betjeningspanel

Betjeningspanelet består af displayet og forskellige sensortaster. De enkelte sensortaster forklares efterfølgende.

② Display

I displayet vises og/eller vælges følgende værdier:

1. Temperatur, centrifugeringshastighed og resttid for det valgte vaskeprogram.
2. De enkelte værdier i listen over valgmuligheder til tilvalg og indstillinger.

③ Sensortaster $\wedge \vee$

Værdierne i displayet kan ændres med sensortasterne $\wedge \vee$. Med sensortasten \wedge øges værdien, eller der rulles opad i listen. Med sensortasten \vee reduceres værdien, eller der rulles nedad i listen.

④ Sensortast OK

Bekræft de valgte værdier med sensortasten OK.

⑤ PowerWash med sensortasterne Quick og Eco

Hvis PowerWash lyser ved valg af et vaskeprogram, kan der vælges mellem 3 programforløb. Yderligere informationer fremgår af afsnit 4, Programindstillinger, afsnittet PowerWash med sensortasterne Quick og Eco.

- PowerWash lyser: Normalt programforløb
- PowerWash og sensortast Quick lyser: Kort programforløb
- PowerWash og sensortast Eco lyser: Energibesparende programforløb

⑥ Optisk interface

Anvendes af Miele Service som kontrol- og overførselspunkt.

⑦ Sensortaster til tilvalg

Vaskeprogrammerne kan udvides med tilvalg.

Når et vaskeprogram er valgt, lyser sensortasterne for de mulige tilvalg med dæmpet styrke.

⑧ Sensortast

Vaskemiddeldosering med en kapsel kan aktiveres med sensortasterne.

⑨ Sensortast

Sensortasten  starter Forvalg. Med Forvalg kan programstarten udskydes til et senere tidspunkt. Programstarten kan udskydes fra 15 min. til maks. 24 timer. Herved kan man fx udnytte en eventuel billig natstrømstarif. Yderligere oplysninger findes i afsnittet Forvalg.

⑩ Sensortast Start/Stop

Ved berøring af sensortasten *Start/Stop* startes det valgte program, eller et startet program afbrydes. Sensortasten blinker, så snart et program kan startes, og lyser konstant efter programstart.

⑪ Programvælger

Til programvalg og til at slukke med. Vaskemaskinen tændes ved valg af program og slukkes ved indstilling af programvælgeren på .

Betjening af vaskemaskinen

Display

Basisdisplayet viser følgende værdier fra venstre mod højre:



- Den valgte vasketemperatur
- Den valgte centrifugeringshastighed
- Programvarigheden

Eksempler på betjening

Navigation i en liste med valgmuligheder

Rullebjælken  i displayet viser, at der er en liste med valgmuligheder.



Ved berøring af sensortasten ∇ rulles der nedad i listen med valgmuligheder. Ved berøring af sensortasten \wedge rulles der opad i listen med valgmuligheder. Med sensortasten *OK* aktiveres det punkt, der står i displayet.

Markering af det valgte punkt



Et aktiveret punkt i listen med valgmuligheder markeres med et hak \checkmark .

Talværdier indstilles



Talværdien er fremhævet med hvidt. Ved berøring af sensortasten ∇ reduceres talværdien. Ved berøring af sensortasten \wedge øges talværdien. Med sensortasten *OK* aktiveres den talværdi, der står i displayet.

En undermenu forlades

En undermenu forlades ved valg af tilbage \leftarrow .

Se venligst afsnittet Opstilling og tilslutning inden ibrugtagning.

Beskyttelsesfolie og mærkater fjernes

- Fjern
 - beskyttelsesfolien fra døren
 - alle mærkater (hvis der er nogen) fra forsiden og toppladen.

⚠ Mærkater, der kan ses, når døren åbnes (fx typeskiltet), må ikke fjernes!

Der er foretaget en komplet funktions-test på denne vaskemaskine, og der er derfor restvand i tromlen.

Rørbøjning tages ud af tromlen

I tromlen er der en rørbøjning til afløbs-slangen.

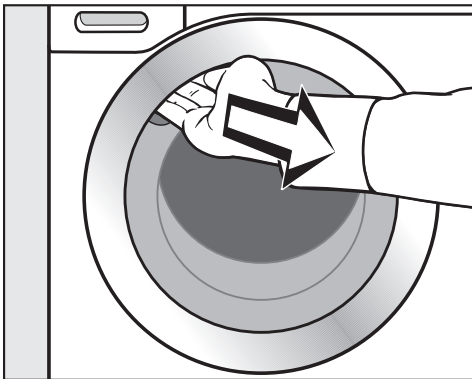

- Tag fat i gribehullet, og åbn døren.
- Tag rørbøjningen ud.

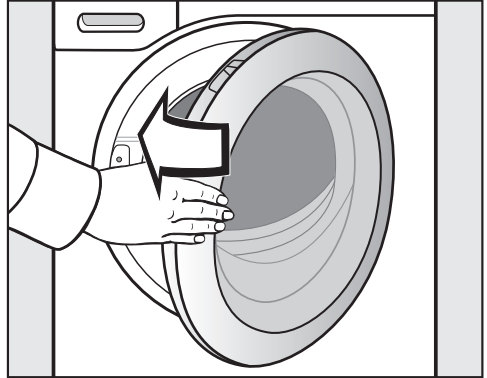

- Luk døren med et let tryk.

Vaskemaskinen tændes

- Stil programvælgeren på programmet *Bomuld*.

Velkomstsignalet lyder, og velkomstbilledet vises.

1. Displaysprog indstilles

Man opfordres til at indstille det ønskede displaysprog. Omstilling af sproget er altid muligt via programvælgerposition *Flere programmer* ⚙ i underpunktet Indstillinger ⚙.



- Berør sensortasterne ∇∧, indtil displayet viser det ønskede sprog.
- Bekræft sproget ved berøring af tasten OK.

Første ibrugtagning

2. Transportsikringen fjernes

⚠ Hvis transportsikringen ikke fjernes, kan det medføre skader på vaskemaskinen og omkringstående møbler/maskiner.

Fjern transportsikringen som beskrevet i afsnittet Opstilling og tilslutning.

Følgende melding vises i displayet:

i Fjern transportsikringen

■ Bekræft med sensortasten *OK*.

3. Program til kalibrering startes

For at sikre et optimalt vand- og strømforbrug samt et optimalt vaskeresultat er det vigtigt, at vaskemaskinen kalibreres.

Til kalibreringen **skal** programmet *Bomuld* startes uden tøj og uden vaskemiddel.

Det er først muligt at starte et andet program efter kalibreringen.

Følgende melding vises i displayet:

Åbn , og start Bomuld 90 °C uden tøj

■ Berør sensortasten , indtil sensortasten *OK* lyser, og bekræft med *OK*.



■ Åbn vandhanen.

■ Berør sensortasten *Start/Stop*.

Programmet til kalibrering af vaskemaskinen er startet. Varighed ca. 2 timer.

Ved afslutningen vises en melding i displayet:

i Ibrugtagning afsluttet

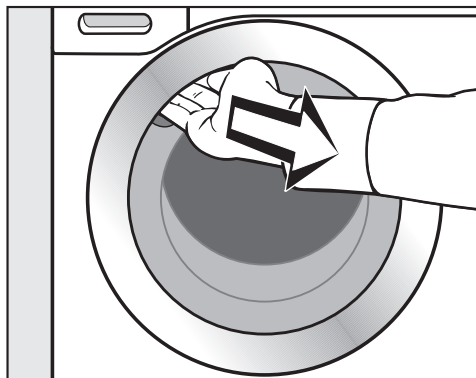

■ Tag fat i dørgrebet, og åbn døren.

Tip: Lad døren stå på klem, så tromlen kan tørre.

■ Stil programvælgeren på position .

Strøm- og vandforbrug

- Udnyt den maksimale kapacitet i det pågældende vaskeprogram. Dette giver det laveste energi- og vandforbrug i forhold til tøjmængden.
- Hvis der vaskes en lille mængde tøj, sørger mængdeautomatikken i vaskemaskinen for at reducere vand- og strømforbruget.
- Brug programmet *Ekspres 20* til mindre, let snavsede, tøjmængder.
- Moderne vaskemidler giver mulighed for vask ved lavere temperaturer (fx 20 °C). Udnyt tilsvarende temperaturindstillinger til energibesparelse.
- Ved vask med lave temperaturer og/eller flydende vaskemiddel kan der opstå kim- og lugtdannelse i vaskemaskinen. Derfor anbefaler Miele, at man rengør vaskemaskinen en gang om måneden.

En påmindelse herom vises med meldingen Hygiejne-info: Start et program med min. 75 °C eller Maskine rengøres.

Vaskemiddelforbrug

- Anvend højst den mængde vaskemiddel, der er angivet på vaskemiddelemballagen.
- Doser vaskemidlet i forhold til, hvor snavset tøjet er.
- Reducer mængden af vaskemiddel til mindre mængder tøj (ca. 1/3 mindre vaskemiddel ved halvt fyldt maskine).

Tørring i tørretumbler

Hvis tøjet efterfølgende skal tørres i tørretumbler, vælges højest mulige centrifugeringshastighed for det pågældende vaskeprogram. Derved spares der energi.

1. Tøjet forberedes

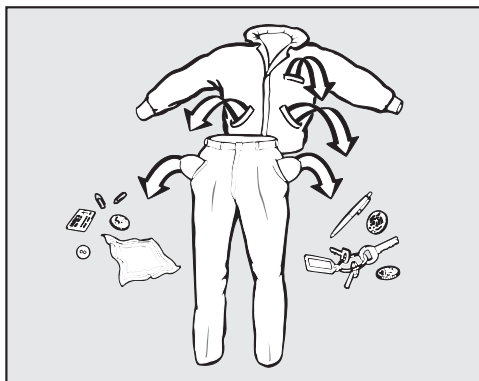

- Tøm lommerne.

⚠ Fremmedlegemer (fx søm, møn-
ter og clips) kan beskadige både tøj-
et og maskinen.

Kontroller tøjet for fremmedlegemer
inden vask, og fjern disse.

Tøjet sorteres

- Sorter tøjet efter farve og behand-
lingsymbol (se i krave eller sidesøm).

Tip: Mørkt tøj kan smitte af og bør der-
for vaskes separat de første par gange.
For at undgå misfarvning bør lyst og
mørkt tøj vaskes separat.

Pletter forbehandles

- Fjern eventuelle pletter før vask, helst
mens de endnu er friske. Dup pletter-
ne med en klud, der ikke smitter af.
Gnub ikke!

Tip: Pletter (blod, æg, kaffe, te etc.) kan
ofte fjernes med små tricks, som Miele
har samlet i en pletguide. Denne kan
findes på Miele's hjemmeside
www.miele.dk/pletguide.

⚠ Opløsningsmiddelholdige rens-
midler (fx rensebenzin) kan beskadig-
e kunststofdele.

Ved behandling af tøjet med rens-
midler skal man sørge for, at maski-
nens kunststofdele ikke berøres her-
af.

⚠ Kemiske opløsningsmiddelholdig-
e rensmidler kan forårsage alvorlig-
e skader i vaskemaskinen.

Anvend aldrig sådanne rensmidler i
vaskemaskinen!

Generelle råd

- Gardiner: Kroge og blybånd fjernes,
eller gardinet lægges i en vaskepose.
- Sy bh-bøjler, der har løsnet sig, fast,
eller fjern dem.
- Luk lynlåse, velcrolukninger, hægter
og øser før vask.
- Luk dyne- og hovedpudebetræk, så
der ikke kan komme små stykker tøj
ind i dem.

Vask aldrig tøj, der er deklareret **ikke
vaskbart** (behandlingssymbol .

2. Et program vælges

Vaskemaskinen tændes

- Stil programvælgeren på et program.

Programvalg

1. Valg af standardprogrammer med programvælgeren

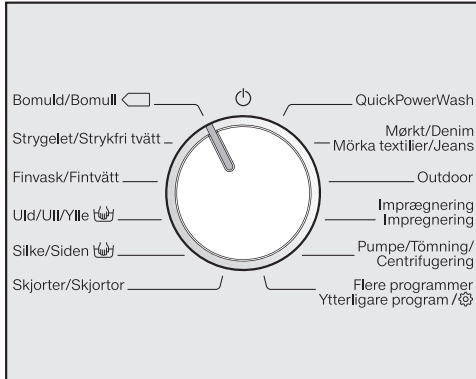

- Stil programvælgeren på det ønskede program.

Det valgte program vises i displayet. Herefter skifter displayet til basisvisning.

2. Valg af flere programmer via programvælgerposition Flere programmer/ og displayet:

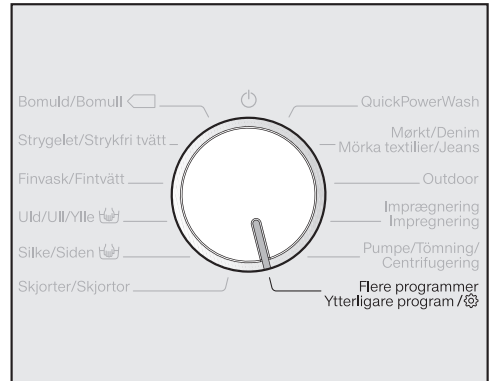

- Stil programvælgeren på programvælgerpositionen *Flere programmer*.

Displayet viser:



- Berør sensortasterne ∇ / Δ , indtil det ønskede program vises i displayet.
- Bekræft programmet med OK-tasten.

Afhængig af valgt program vises de forindstillede programparametre.

3. Vaskemaskinen fyldes

Døren åbnes



- Tag fat i dørgrebet, og åbn døren.

Kontroller tromlen for dyr eller fremmedlegemer, inden tøjet fyldes i.

Maksimal fyldning giver det laveste strøm- og vandforbrug i forhold til tøj-mængden. Overfyldning forringer vaskeresultatet og gør tøjet krøllet.

- Læg tøjet løst i tromlen.

Forskellige størrelser tøj øger vaskevirkningen og fordeler sig bedre ved centrifugeringen.

Tip: Overhold de maksimale fyldningsmængder for de forskellige vaskeprogrammer. I displayet vises altid den pågældende fyldningsmængde ved programvalget.

Døren lukkes

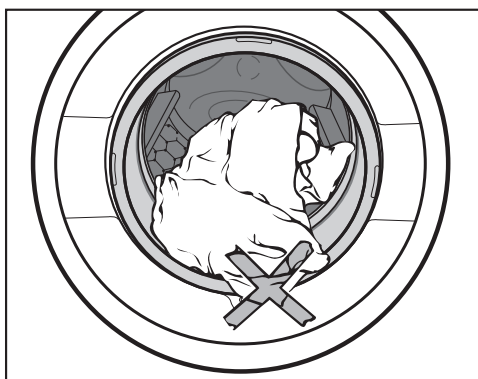

- Pas på, at der ikke kommer tøj i klemme i døren.

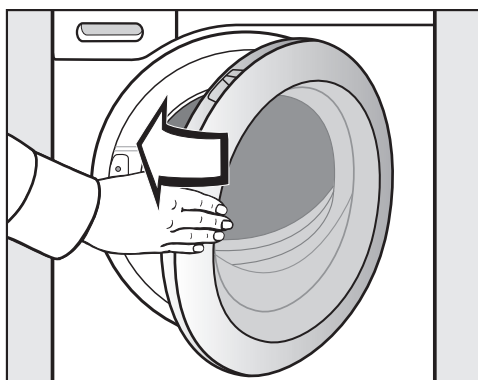

- Luk døren med et let tryk.

4. Programindstillinger vælges

PowerWash med sensortasterne Quick og Eco

Hvis PowerWash lyser ved valg af et vaskeprogram, kan der vælges mellem 3 programforløb. Vaskeresultatet er uforandret.

PowerWash lyser

Der ønskes et normalt programforløb.

- Aktiver **ingen** af sensortasterne Quick og Eco.

Sensortast Quick:

Der ønskes et kort programforløb. Vaskemekanikken og energiforbruget øges.

- Berør sensortasten Quick.

Sensortast Eco:

Der ønskes et energibesparende programforløb. Vasketemperaturen reduceres, og samtidig forlænges vasketiden.

- Berør sensortasten Eco.

Tip: Det fremgår af følgende skema, i hvilke vaskeprogrammer PowerWash er aktiveret.

	Quick	Eco
Bomuld	X	X
Bomuld $\lt; 60^{\circ}\text{C}$	X	–
Bomuld $\lt; 40^{\circ}\text{C}$	X	–
Strygelet	X	X
Finvask	X	X
Skjorter	X	X
QuickPowerWash	✓	–
Mørkt/Denim	X	X
Outdoor	X	X
Ekspres 20	✓	–
Sportstøj	X	X
Automatic Plus	X	X
Maskine rengøres	✓	–

X = Kan vælges

– = Kan ikke vælges

✓ = tilkoblet

4. Programindstillinger vælges

Temperatur/centrifugeringshastighed vælges

Forindstillet temperatur/centrifugeringshastighed for et vaskeprogram kan ændres, hvis det er muligt i programmet.



- Berør sensortasterne ∇/\wedge over eller under temperatur-/centrifugeringshastighedsangivelsen i displayet, indtil ønsket temperatur/centrifugeringshastighed står i displayet.

Tilvalg vælges

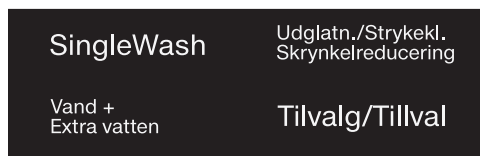

- Berør sensortasten til det ønskede tilvalg, som herefter lyser med fuld lysstyrke.

Tip: Der kan vælges flere tilvalg til et vaskeprogram.

Det er ikke alle tilvalg, der kan vælges i alle programmer. Hvis et tilvalg ikke lyser med dæmpet styrke, er tilvalget ikke muligt i vaskeprogrammet (se afsnittet Tilvalg).

Sensortast Tilvalg

Med sensortasten Tilvalg kan der vælges yderligere tilvalg.

- Berør sensortasten *Tilvalg*.

Displayet viser:



- Berør sensortasterne ∇/\wedge , indtil det ønskede tilvalg vises i displayet.
- Bekræft tilvalget med sensortasten OK.

4. Programindstillinger vælges

◆ Forvalg

Med Forvalg kan programstarten udskydes til et senere tidspunkt.

Indstilling af timerne kan ske med værdierne fra 00 til 24. Indstilling af minutterne kan ske i trin a 15 min. fra 00 til 45.

Forvalgstid indstilles

- Berør sensortasten ◆.

I displayet vises følgende:



- Indstil timerne med sensortasterne ∨∧. Bekræft med sensortasten OK.

Displayet skifter:



- Indstil minutterne med sensortasterne ∨∧. Bekræft med sensortasten OK.

Tip: Ved vedvarende berøring af sensortasterne ∨∧ øges eller reduceres værdierne automatisk fortløbende.

Forvalg slettes

Den valgte forvalgstid kan slettes inden programstart.

- Berør sensortasten ◆.

I displayet står den valgte forvalgstid.

- Indstil med sensortasterne ∨∧ en tidsværdi fra 00:00 t.. Bekræft med sensortasten OK.

Den valgte forvalgstid er slettet.

Efter programstart kan den valgte forvalgstid kun ændres eller slettes ved at stoppe programmet.

Forvalg ændres

Den valgte forvalgstid kan ændres inden programstart.

- Berør sensortasten ◆.

- Ændr efter ønske den angivne tid, og bekræft denne med sensortasten OK.

5. Dosering af vaskemiddel

Vaskemaskinen har forskellige muligheder for dosering af vaskemiddel.

Sæbeskuffe

Alle vaskemidler, der er egnet til husholdningsvaskemaskiner, kan anvendes. Overhold anvisningerne om anvendelse og dosering på emballagen.

Påfyldning af vaskemiddel

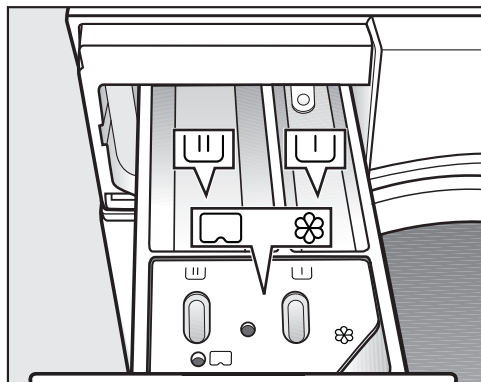

- Træk sæbeskuffen ud, og fyld vaskemidler i kamrene.

☺ Vaskemiddel til forvask.

☺ Vaskemiddel til klarvask og iblodsætning

☼ Skyllemiddel, flydende stivelse eller kapsel

Skyllemiddel påfyldes

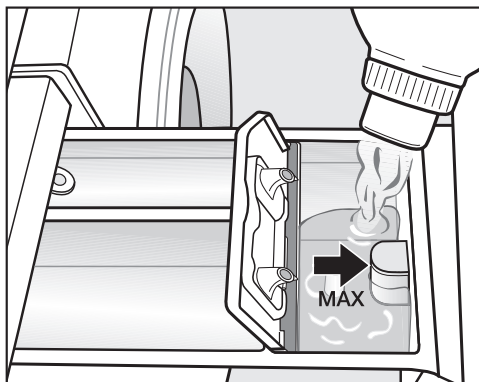

- Skyllemiddel og flydende stivelse doseres i kammer ☼. **Bemærk: Ikke over max-markeringen.**

Midlet skylles ind i sidste skyl. Ved programslut bliver en lille rest vand stående i kammer ☼.

Rengør skyllemiddelkammeret efter flere gange vask med automatisk tilsætning af stivelse - specielt hæverten.

5. Dosering af vaskemiddel

Råd om dosering

Doser vaskemidlet i forhold til tøj­mængden og tøjets tilsmuds­ningsgrad. Reducer vaskemiddelmængden ved mindre fyldnings­mængder (reducer fx ved halv fyldning vaskemiddelmængden med $\frac{1}{3}$).

For lidt vaskemiddel:

- Bevirker, at tøjet ikke bliver rent og med tiden bliver gråt og hårdt.
- Medvirker til skimmeldannelse i vaskemaskinen.
- Bevirker, at fedt ikke vaskes helt ud af tøjet.
- Medvirker til kalkaflejringer på varmelagerne.

For meget vaskemiddel:

- Bevirker et dårligt vaske-, skylle-, og centrifugeringsresultat.
- Bevirker et højere vandforbrug på grund af et automatisk ekstra skyl.
- Bevirker større belastning af miljøet.

Anvendelse af tabs eller pods

Tilsæt **altid** vaskemiddel-tabs eller -pods direkte til tøjet i tromlen. Det er ikke muligt at tilsætte disse via sæbeskuffen.

Yderligere oplysninger om vaskemidler og dosering findes i afsnittet Vaskemiddel.

5. Dosering af vaskemiddel

CapDosing

Der findes kapsler med tre forskellige indhold:

- ☼ = Tekstilplejemidler (fx skyllemiddel, imprægneringsmiddel)
- ☹ = Tilsætningsmiddel (fx pletfjerner)
- 💧 = Vaskemiddel (kun til klarvask)

En kapsel indeholder altid den rette mængde til en vask.

Kapslerne kan købes via vores webshop shop.miele.dk, ved telefonisk henvendelse til vores kundecenter (tlf.nr.: se omslaget) eller hos Miele-forhandleren.

⚠ Opbevar kapsler uden for børns rækkevidde.

CapDosing aktiveres

- Berør sensortasten **CAP**.

Displayet viser:



- Berør sensortasterne ∇/\wedge , indtil den ønskede kapsel vises i displayet.
- Bekræft kapslen med sensortasten **OK**.

Ilægning af en kapsel

- Åbn sæbeskuffen.

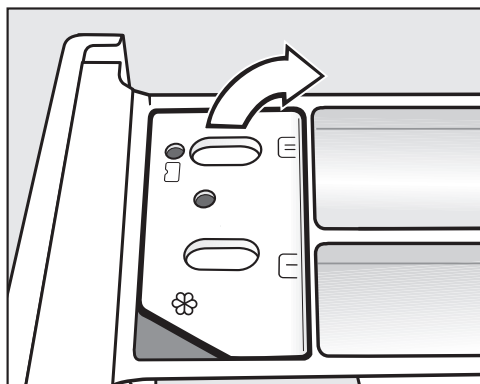

- Åbn låget til kammer $\text{☼}/\text{☹}$.

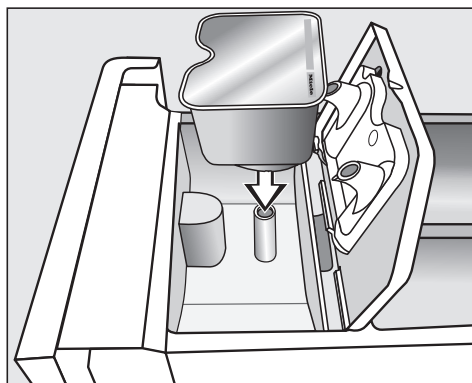

- Tryk kapslen helt fast.

5. Dosering af vaskemiddel

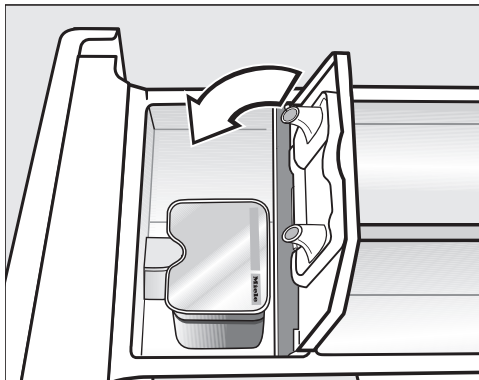

- Luk låget, og tryk det helt i.
- Luk sæbeskuffen.

Når kapslen sættes ned i sæbeskuffen, åbnes den. Hvis kapslen fjernes fra sæbeskuffen igen ubenyttet, kan indholdet i kapslen løbe ud. Bortskaf kapslen, og anvend den ikke igen.

Indholdet i den pågældende kapsel tilføjes vaskeprogrammet på det rigtige tidspunkt.

Vandindløbet i kammer ⌘ sker ved CapDosing udelukkende via kapslen. Ved anvendelse af en kapsel må der ikke også fyldes skyllemiddel i kammer ⌘.

- Fjern den tomme kapsel ved afslutning af vaskeprogrammet.

Af tekniske grunde er der en smule vand tilbage i kapslen.

CapDosing deaktiveres eller ændres

Deaktivering eller ændring er kun mulig inden programstart.

- Berør sensortasten .
- Vælg Ingen Cap (deaktivering) eller en anden kapseltype (ændring).

6. Et program startes - Programslut

Et program startes

- Berør den blinkende sensortast *Start/Stop*.

Døren låses (vises med symbolet  i displayet), og vaskeprogrammet startes.

Hvis der var indstillet et forvalg, afvikles dette i tidsdisplayet. Efter udløb af forvalgstiden eller straks efter start står programvarigheden i tidsdisplayet.

Energibesparelse

Efter 10 min. slukker displayelementerne. Sensortasten *Start/Stop* lyser blinkende.

Displayelementerne kan tændes igen:

- Berør sensortasten *Start/Stop* (dette har ingen virkning på et igangværende program).

Programslut

I antikrøl er døren stadig låst, og displayet skifter mellem:



og



- Berør sensortasten *Start/Stop*. Døren låses op.
- Åbn døren.
- Tag tøjet ud.

Glemte tøjstykker i tromlen kan blive misfarvede eller krybe, hvis de vaskes med næste vask.

Sørg for, at tromlen tømmes helt!

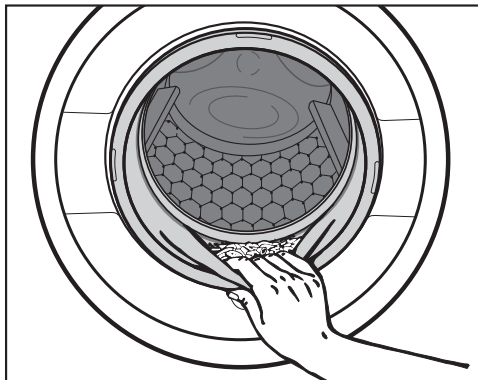

- Kontroller dørbælgen for fremmedlegemer.

Tip: Lad døren stå på klem, så tromlen kan tørre.

- Drej programvælgeren hen på position ①, og sluk hermed vaskemaskinen.
- Fjern en eventuel isat, brugt kapsel fra sæbeskuffen.



Tip: Lad sæbeskuffen være en smule åben, så den kan tørre.

Slutcentrifugeringshastighed i vaskeprogrammet

Ved programvalg vises altid den optimale slutcentrifugeringshastighed for vaskeprogrammet i displayet.

I nogle vaskeprogrammer kan der vælges en højere centrifugeringshastighed.

Den højest mulige centrifugeringshastighed fremgår af skemaet.

Program	o/m
Bomuld	1400
Strygelet	1200
Finvask	900
Uld 	1200
Silke 	600
Skjorter	900
QuickPowerWash	1400
Mørkt/Denim	1200
Outdoor	800
Imprægnering	1000
Pumpe/Centrifugering	1400
Ekspres 20	1200
Sportstøj	1200
Automatic Plus	1400
Kun Skyl/Stivelse	1400
Maskine rengøres	900

Intervalcentrifugering

Tøjet centrifugeres efter klarvasken og mellem skyllene. Hvis slutcentrifugeringshastigheden reduceres, reduceres hastigheden for intervalcentrifugering tilsvarende.

Slutcentrifugering fravælges (Flydeslut)

I Flydeslut bliver tøjet liggende i vandet efter sidste skyl. Hermed undgås krøldannelse, hvis tøjet ikke tages ud af vaskemaskinen straks efter programslut.

- Indstil centrifugeringshastigheden .

Slutcentrifugering startes:

Vaskemaskinen viser den maksimale centrifugeringshastighed. Centrifugeringshastigheden kan reduceres.

- Berør sensortasten *Start/Stop*.

Vaskeprogrammet afsluttes

Hvis tøjet skal tages ud drivvådt:

- Reducer centrifugeringshastigheden til 0.
- Berør sensortasten *Start/Stop*.

Vandet pumpes ud.

Intervalcentrifugering og slutcentrifugering fravælges

- Reducer centrifugeringshastigheden til 0 inden start af vaskeprogrammet.
- Berør sensortasten *Start/Stop*.

Efter sidste skyl pumpes vandet ud, og Antikrøl tilkobles.



Ved denne indstilling afvikles et ekstra skyl i nogle programmer.

Programoversigt

Programmer på programvælgeren

Bomuld		90 °C til koldt	maks. 8,0 kg
Tekstiltype	T-shirts, undertøj, duge m.m., tekstiler af bomuld, lærred eller blandingsstof		
Tip	Indstillingerne 60 °C/40 °C adskiller sig fra $\langle 60^{\circ}\text{C} \rangle / \langle 40^{\circ}\text{C} \rangle$ ved: <ul style="list-style-type: none">– kortere programtider– længere temperaturholdetider– højere energiforbrug Vælg ved særlige hygiejniske krav temperaturindstillingen 60 °C eller højere.		
Bomuld		$\langle 60^{\circ}\text{C} \rangle / \langle 40^{\circ}\text{C} \rangle$	maks. 8,0 kg
Tekstiltype	Normalt snavset bomuldstøj		
Tip	<ul style="list-style-type: none">– Disse indstillinger er de mest effektive med hensyn til energi- og vandforbrug til vask af bomuldstøj.– I $\langle 60^{\circ}\text{C} \rangle$ er den nåede vasketemperatur lavere end 60 °C, men vaskoeffekten svarer til programmet Bomuld 60 °C.		
Oplysning til testinstitutter:			
Testprogrammer iht. EN 60456 og energimærkning iht. bekendtgørelse 1061/2010			
Strygelet		60 °C til koldt	maks. 4,0 kg
Tekstiltype	Tekstiler med syntetiske fibre, blandingsstof eller strygelet bomuld		
Tip	Reducer slutcentrifugeringshastigheden for tekstiler, der krøller let.		

Programoversigt

Finvask		60 °C til koldt	maks. 3,0 kg
Tekstiltype	Til sarte tekstiler af syntetiske fibre, blandingsstof, viskose Gardiner, der af fabrikanten er deklareret maskinvaskbare.		
Tip	<ul style="list-style-type: none"> – Det finstøv, der som regel er i gardiner, kræver ofte et program med Forvask. Aktiver tilvalget <i>Forvask</i>. – Fravælg slutcentrifugering, hvis tekstilerne har tendens til at krølle. 		
Uld 		40 °C til koldt	maks. 2,0 kg
Tekstiltype	Tekstiler af uld eller iblandet uld		
Tip	Vær opmærksom på slutcentrifugeringshastigheden for tekstiler, der krøller let.		
Silke 		30 °C til koldt	maks. 1,0 kg
Tekstiltype	Silke og alle håndvaskbare tekstiler, der ikke indeholder uld.		
Tip	Læg tynde strømpebukser og bh'er i en vaskepose.		
Skjorter		60 °C til koldt	maks. 1,0 kg/2,0 kg
Tekstiltype	Skjorter og bluser af bomuld og blandingsstof		
Tip	<ul style="list-style-type: none"> – Kraver og manchetter forbehandles efter behov. – Vask skjorter og bluser af silke med programmet <i>Silke</i> . – Hvis det forindstillede tilvalg <i>Udglatning</i> frakobles, øges den maksimale fyldningsmængde til 2,0 kg. 		
QuickPowerWash		60 °C – 40 °C	maks. 5,0 kg
Tekstiltype	Til let eller normalt snavsede tekstiler, der også vaskes i programmet <i>Bomuld</i>		
Tip	Tøjet vaskes specielt hurtigt og grundigt via en speciel gennemfugtning og en speciel vaskerytme		

Programoversigt

Mørkt/Denim		60 °C til koldt	maks. 3,0 kg
Tekstiltype	Sorte og mørke stykker tøj af bomuld, blandingsstof og denimstof		
Tip	<ul style="list-style-type: none">– Vask tøjet med vrangen ud.– Denim kan smitte af de første par gange. Derfor bør lyst og mørkt tøj vaskes hver for sig.		
Outdoor		40 °C til koldt	maks. 2,5 kg
Tekstiltype	Funktionstekstiler såsom Outdoor-jakker og bukser med membraner såsom Gore-Tex®, SYMPATEX®, WINDSTOPPER® osv.		
Tip	<ul style="list-style-type: none">– Luk velcrolukninger og lynlåse.– Brug ikke skyllemiddel.– Efter behov kan Outdoor-tekstiler efterbehandles i programmet <i>Imprægnering</i>. Det anbefales ikke at imprægnere tekstilerne efter hver vask.		
Imprægnering		40 °C	maks. 2,5 kg
Tekstiltype	Til efterbehandling af tekstiler af mikrofibres, skitøj eller duge af overvejende syntetiske fibre for at opnå en vand- og smudsafvisende virkning.		
Tip	<ul style="list-style-type: none">– Tekstilerne skal være nyvasket og centrifugeret eller tørret.– For at opnå en optimal effekt bør der efterfølgende foretages en termisk efterbehandling. Denne kan ske ved tørring i tørretumbler eller ved strygning.		
Pumpe/Centrifugering			maks. 8,0 kg
Tip	<ul style="list-style-type: none">– Kun pumpe: Indstil centrifugeringshastigheden på 0 o/min..– Vær opmærksom på den indstillede centrifugeringshastighed.		

Programmer ved programvælgerposition Flere programmer/⚙️

Ekspres 20		40 °C til koldt	maks. 3,5 kg
Tekstiltype	Tekstiler af bomuld, der kun lige har været på eller med kun en smule snavs		
Tip	Tilvalg Kort er automatisk aktiveret.		
Sportstøj		60 °C til koldt	maks. 3,0 kg
Tekstiltype	Sports- og fitnessstøj, som fx trikoter og bukser, mikrofibersportstøj og fleece		
Tip	<ul style="list-style-type: none"> – Brug ikke skyllemiddel. – Overhold producentens tekstilbehandlingsmærke. 		
Automatic Plus		40 °C til koldt	maks. 6,0 kg
Tekstiltype	Tøj sorteret efter farve af tekstiler til programmerne <i>Bomuld</i> og <i>Strygelet</i> .		
Tip	Tøjet vaskes altid så skånsomt og effektivt som muligt ved hjælp af automatisk tilpassede vaskeparametre (fx vandstand, vaskerytme og centrifugeringsprofil).		
Kun Skyl/Stivelse			maks. 8,0 kg
Tekstiltype	<ul style="list-style-type: none"> – Til skylning af tekstiler, der er vasket i hånden. – Duge, servietter, arbejdstøj, der skal stives 		
Tip	<ul style="list-style-type: none"> – Vær opmærksom på slutcentrifugeringshastigheden for tekstiler, der krøller let. – Vasketøjet, der skal stives, bør lige være vasket uden brug af skyllemiddel. – Et særligt godt skylresultat med to skyl opnås ved at aktivere tilvalget <i>Vand Plus</i>. 		

Programoversigt

Indstillinger / Vedligeholdelse

Indstillinger

Med indstillingerne kan vaskemaskinens elektronik tilpasses til skiftende behov. Yderligere oplysninger findes i afsnittet Indstillinger.

Vedligeholdelse

Der findes et vedligeholdelsesprogram til vaskemaskinen.

Maskine rengøres	85 °C	uden tøj
Hvis der ofte vaskes med lave temperaturer, er der fare for kimdannelse i vaskemaskinen.		
Ved rengøring af vaskemaskinen reduceres antallet af kim, svampe og biofilm væsentligt, og lugtdannelse forhindres.		
Tip	<ul style="list-style-type: none">– Et optimalt resultat opnås ved anvendelse af Miele Maskinrengøring. Alternativt kan der anvendes et universalvaskemiddel i pulverform.– Doser maskinrengøringsmidlet eller universalvaskemidlet direkte i tromlen.– Fyld ikke tøj i maskinen. Rengøringen foretages med tom tromle.	

Vaskeprogrammerne kan udvides ved hjælp af tilvalg.

Valg af tilvalg

Valg eller fravalg af tilvalg sker via sensortasten på betjeningspanelet. Med sensortasten *Tilvalg* kan der vælges yderligere tilvalg i displayet.

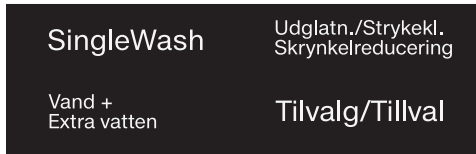

- Berør sensortasten til det ønskede tilvalg.

Den pågældende tast lyser med fuld lysstyrke.

Det er ikke alle tilvalg, der kan vælges i alle programmer.

Et tilvalg, der ikke kan vælges i vaskeprogrammet, lyser ikke med dæmpet styrke og kan ikke aktiveres ved berøring.

SingleWash





Muliggør effektiv vask af en meget lille tøjmængde (< 1 kg) i et normalt vaskeprogram. Vasketiden afkortes.

Følg følgende anbefalinger:

- Anvend flydende vaskemiddel
- Reducer vaskemiddelmængden til maks. 50 % af den angivne værdi for 1/2 fyldning

Udglatning

For at reducere krøldannelse glattes tøjet ved programslut. Reducer maks. fyldningsmængde med 50% for at opnå et optimalt resultat. Følg anvisningerne i displayet. Små mængder tøj forbedrer slutresultatet.

Yderbeklædningen skal være tørretumbleregnet   og strygefast  .

Vand Plus

Vandstanden ved vask og skyl øges, og i programmet *Kun skyl/Stivelse* gennemføres et ekstra skyl.

Der kan vælges andre funktioner for tasten *Vand Plus*. Se afsnittet Indstillinger.

Tilvalg

Valg af tilvalg med sensortasten Tilvalg

Tilvalg i displayet vælges

- Berør sensortasten *Tilvalg*.

I displayet vises det første tilvalg, der kan vælges.

- Berør sensortasterne \vee/\wedge , indtil det ønskede tilvalg vises i displayet.
- Bekræft tilvalget med sensortasten *OK*.

Tilvalget markeres med et \checkmark .

Et valgt tilvalg fravælges igen

- Berør sensortasten *Tilvalg*.

I displayet vises det første tilvalg, der kan vælges.

- Berør sensortasterne \vee/\wedge , indtil Ingen tilvalg vises i displayet.
- Bekræft Ingen tilvalg med *OK*-tasten.

Det tidligere valgte tilvalg blev annulleret.

Forvask

Til fjernelse af større mængder snavs, fx støv, sand.

Iblødsætning

Til meget kraftigt snavsede tekstiler med proteinholdige pletter.

Iblødsætningstiden kan indstilles fra 30 minutter til 6 timer i trin a 30 minutter, se afsnittet Indstillinger.

Standardindstillingen er 30 minutter.

Intensiv

Til meget snavset og slidstærkt tøj. Vaskoeffekten øges ved forstærkning af vaskemekanikken og anvendelse af mere varmeenergi.





Ekstra lydsvag

Lydniveauet under vaskeprogrammet reduceres. Anvend denne funktion, hvis der skal vaskes på tidspunkter, hvor lyde fra centrifugeringen bør undgås. Slutcentrifugeringshastigheden indstilles automatisk på  (flydeslut). Programtiden forlænges.

Ekstra skånsom

Tromlebevægelsen og vasketiden reduceres. Let snavset tøj vaskes skånsomt.

AllergoWash

Ved forhøjede hygiejniske krav til tøjet. Temperaturholdetiderne forlænges med et øget strømforbrug til følge, og skyllevirkningen forhøjes ved anvendelse af mere vand. Tøjet skal være egnet til tørring i tørretumbler  , og det skal være strygefast  .

Oversigt vaskeprogrammer - Tilvalg

I programmer, der **ikke** er anført i skemaet, kan ingen af disse tilvalg vælges.

	SingleWash	Udglatning	Vand+	Forvask	Iblødsætning	Intensiv	Ekstra lydsvag	Ekstra skånsom	AllergoWash
Bomuld	X	X	X	X	X	X	X	X	X
Strygelet	X	X	X	X	X	X	X	X	X
Finvask	X	X	X	X	X	-	X	X	X
Uld 🧶	X	-	-	-	-	-	X	-	-
Silke 🧶	X	-	-	-	-	-	X	-	-
Skjorter	X	✓	X	X	X	-	X	X	X
QuickPowerWash	X	X	-	-	-	-	-	-	-
Mørkt/Denim	X	X	X	X	X	-	X	X	X
Outdoor	-	-	X	X	X	-	X	X	-
Ekspres 20	-	X	-	-	-	-	-	-	-
Sportstøj	X	-	X	X	X	-	X	X	X
Automatic Plus	X	X	X	X	X	-	X	X	X
Kun Skyl/Stivelse	-	-	X	-	-	-	X	-	-



X = Kan vælges - = Kan ikke vælges

✓ = Tilkoblet automatisk

Programforløb

	Klarvask		Skyl		Centrifugering
	Vandstand	Vaske-rytme	Vandstand	Antal skyl	
Bomuld		(A)		2-5 ¹⁾²⁾³⁾	✓
Strygelet		(B)		2-4 ²⁾³⁾	✓
Finvask		(C)		2-4 ²⁾³⁾	✓
Uld		(E)		2	✓
Silke		(E)		2	✓
Skjorter		(C)		3-4 ³⁾	✓
QuickPowerWash		(A)		2	✓
Mørkt/Denim		(B)		3-5 ²⁾³⁾	✓
Outdoor		(C)		3-4 ³⁾	✓
Imprægnering	–	(B)		1	✓
Pumpe/Centrifugering	–	–	–	–	✓
Ekspres 20		(A)		1	✓
Sportstøj		(C)		2-3 ³⁾	✓
Automatic Plus		(A)(B)		2-4 ²⁾³⁾	✓
Kun Skyl/Stivelse		(B)		0-1 ⁵⁾	✓
Maskine rengøres		(A)		3	✓

Nærmere beskrivelse findes på næste side.

-  = Lav vandstand
 = Middel vandstand
 = Høj vandstand
Ⓐ = Intensiv rytme
Ⓑ = Normal rytme
Ⓒ = Sensitiv rytme
Ⓔ = Håndvaskerytme
✓ = Gennemføres
– = Gennemføres ikke

Vaskemaskinen er udstyret med en fuldelektronisk styring med mængdeautomatik. Vaskemaskinen fastlægger automatisk det nødvendige vandforbrug afhængig af tøjmengden og tøjets absorberingsevne.



De her anførte programforløb er altid for grundprogrammet med maksimal fyldningsmængde.

Programforløbet på vaskemaskinen angiver det programafsnit, programmet er nået til.

Særlige funktioner i programforløbet

Antikrøl:

Tromlen bevæger sig i op til 30 minutter efter programslut for at undgå krøldannelse.

Undtagelse: I programmerne *Uld*  og *Silke*  udføres funktionen Antikrøl ikke.

Vaskemaskinen kan åbnes når som helst under Antikrøl-funktionen.

1) Fra en valgt temperatur på 60 °C og højere samt ved temperaturerne <40°C og <60°C gennemføres 2 skyl. Ved temperaturvalg under 60 °C gennemføres 3 skyl.

2) Et ekstra skyl udføres ved:

- for meget skum i tromlen
- en slutcentrifugeringshastighed på under 700 o/m.

3) Et ekstra skyl udføres ved:

- Valg af tilvalg *Vand +*, hvis valgmuligheden *Ekstra skyl* eller *Ekstra vand + skyl* er aktiveret under *Indstillinger*.

5) Et ekstra skyl udføres ved:

- Valg af tilvalg *Vand Plus*.

Programforløb

PowerWash 2.0

PowerWash 2.0, som er en vaskemetode udviklet af Miele, anvendes ved små og mellemstore tøj mængder i følgende vaskeprogrammer:

- Bomuld
- Strygelet
- Skjorter
- Automatic Plus

Funktion

Ved gængse vaskemetoder vaskes der med mere vand, end tøjet kan absorbere. Denne samlede mængde vand skal varmes op.

Ved PowerWash 2.0-vaskemetoden vaskes der kun med en smule mere vand, end tøjet kan absorbere. Det vand, der ikke absorberes af tøjet, varmes op af maskinen. Ved at lade det recirkulere og risle ned over tøjet flere gange, reduceres energiforbruget.

Aktivering

Vaskemaskinen beregner fyldningsmængden i begyndelsen af vaskeprogrammet. Metoden PowerWash 2.0 aktiveres automatisk, når følgende betingelser er opfyldt:

- Lille til mellemstor fyldningsmængde
- Den valgte temperatur må maks. være 60 °C.

- Den valgte slutcentrifugeringshastighed må ikke være under 600 o/m.
- Der er ikke valgt CapDosing til klarvasken (☺, ☹).

Metoden PowerWash 2.0 bliver ikke aktiveret ved visse tilvalg (fx Forvask, Vand+).

Særlige forhold

– Gennemfugtningsfasen

I starten af vaskeprogrammet centrifugerer vaskemaskinen nogle gange. Ved centrifugeringen bliver det centrifugerede vand rislet over tøjet igen for at opnå en optimal gennemfugtning af tøjet.

I slutningen af gennemfugtningsfasen indstilles den optimale vandstand. Vaskemaskinen pumper om nødvendigt vand ud og tilføjer lidt nyt vand.

– Støj under opvarmningsfasen

Ved opvarmning af tøjet og tromlen kan der forekomme usædvanlig støj (boblen).

– Anvendelse af vaskemiddel

Sørg for at dosere korrekt vaskemiddelmængde (mindre fyldningsmængde).

Behandlingssymboler

Vask	
Gradtallet i beholderen angiver den maksimale temperatur, tekstilerne kan vaskes ved.	
	Normal mekanisk belastning
	Skånsom mekanisk belastning
	Meget skånsom mekanisk belastning
	Håndvask
	Tåler ikke vask

Eksempel på programvalg

Program	Behandlingssymboler
Bomuld	
Strygelet	
Finvask	
Uld	
Silke	
Ekspres 20	
Automatic Plus	

Tørring	
Punkterne angiver temperaturen	
	Normal temperatur
	Reduceret temperatur
	Tåler ikke tørring i tørretumbler

Strygning og rulning	
Punkterne angiver temperaturområderne.	
	ca. 200 °C
	ca. 150 °C
	ca. 110 °C
	Strygning med damp kan forårsage uoprettelige skader
	Tåler ikke stryging/rulning

Professionel rensning	
	Rensning med kemiske opløsningsmidler. Bogstaverne står for rensningsmidlet.
	Vådrens
	Undgå kemisk rens

Blegning	
	Blegning med alle iltblegemidler tilladt
	Kun blegning med iltbaseret blegemiddel
	Undgå blegning

Programforløb ændres

Et program stoppes

Et vaskeprogram kan altid stoppes efter programstart.

- Berør sensortasten *Start/Stop*.

Displayet viser:



- Berør *OK*-tasten.

Vaskemaskinen pumper vandet ud. Displayet viser:



Vent, indtil døren låses op.

- Åbn døren.
- Tag tøjet ud.

Et program afbrydes

- Stil programvælgeren på position .

Vaskemaskinen slukkes.

- Fortsættelse af programmet: Stil programvælgeren på positionen for det startede vaskeprogram.

Tip: Hvis  Ændring ikke mulig vises i displayet, står programvælgeren på den forkerte position.

Et program ændres

Efter programstart er det ikke længere muligt at ændre programmet.

Børnesikring

Vaskeprogrammet kan ikke afbrydes uforsættligt.

Børnesikring aktiveres

- Berør sensortasten *Start/Stop*.

Displayet viser:



- Forskyd listen med sensortasterne ∨ til:



- Berør OK-tasten.

Børnesikringen deaktiveres

- Berør sensortasten *Start/Stop*.

Displayet viser:



- Berør OK-tasten.

Tøj efterfyldes/tages ud

Efterfyldning eller udtagning af tøj er kun muligt i starten af et vaskeprogram.

Hvis følgende melding ikke længere vises i displayet, er det ikke længere muligt at efterfylde tøj.

- Tryk på tasten *Start/Stop*.

Displayet viser:



- Berør sensortasterne ∨∧, indtil følgende vises i displayet.



- Berør OK-tasten.

Vaskeprogrammet stoppes, og døren låses op.

- Åbn døren.
- Efterfyld tøj, eller tag de ønskede tøjstykker ud.
- Luk døren.
- Berør sensortasten *Start/Stop*.

Vaskeprogrammet fortsættes.

Vaskemiddel

Det rigtige vaskemiddel

Alle vaskemidler, der er egnet til husholdningsvaskemaskiner, kan anvendes. Råd om anvendelse og dosering står på vaskemiddelemballagen.

Doseringen afhænger af:

- Tøjets tilsmudsningsgrad
- Tøjmængden
- Vandets hårdhedsgrad
Hvis den aktuelle vandhårdhedsgrad ikke kendes, kan den oplyses ved henvendelse til det lokale vandværk.

Blødgøringsmiddel

Ved hårdhedsområde II og III kan der til sættes et blødgøringsmiddel for at spare på vaskemidlet. Doseringsmængden fremgår af emballagen. Fyld først vaskemiddel og derefter blødgøringsmiddel i.

Vaskemiddel kan da doseres som til hårdhedsområde I.

Vandets hårdhedsgrad

Hårdhedsområde	mmol/l	Hårdhedsgrad °dH
blødt (I)	0 – 1,5	0 – 8,4
middel (II)	1,5 – 2,5	8,4 – 14
hårdt (III)	over 2,5	over 14

Doseringshjælp

Anvend den doseringshjælp, der følger med vaskemidlet (doseringsbold), især ved dosering af flydende vaskemiddel.

Refill-pakker

Anvend ved køb af vaskemiddel så vidt muligt pakninger med mulighed for refill for at reducere affaldsmængden.

Tøjeftersbehandlingsmidler

Skyllemiddel

gør tøjet blødt og forhindrer statisk elektricitet ved tørring i tørretumbler.

Stivelse

gør tøjet stift og giver det fylde.

Afkalkningsmiddel

Det anbefales at afkalke vaskemaskinen jævnlige (se skemaet) med Miele's afkalkningsmiddel (kan bestilles via vores webshop shop.miele.dk eller ved telefonisk henvendelse til vores kundecenter (tlf.nr.: se omslaget)).

Miele's vejledende afkalkningshyppighed:

Afkalkning bør foretages				
Hårdhed i °dH	Karakteristik	< 2 vaske/dag	2-4 vaske/dag	> 4 vaske/dag
0 - 4	Meget blødt	–	–	–
4 - 8	Blødt	–	–	1 gang årligt
8 - 12	Middelhårdt	Hver 6. måned	Hver 6. måned	Hver 6. måned
12 - 18	Temmelig hårdt	Hver 6. måned	Hver 3. måned	Hver 3. måned
> 18	Hårdt	Hver 3. måned	Hver 2. måned	Hver måned

Hyppigheden af vejledende afkalkning er bestemt af vandets hårdhed og antallet af vaske pr. dag.





Skader som følge af tilkalkning er ikke dækket af garantien.

Vaskemiddel

Separat dosering af skyllemiddel eller stivelse

Forbered stivelsen som angivet på emballagen.

Tip: Aktiver ved skyl med skyllemiddel tilvalg *Vand Plus*.

- Fyld skyllemiddel i kammer , eller sæt kapslen i.
- Fyld flydende stivelse i kammer  og stivelse i pulverform eller tyktflydende stivelse i kammer .
- Vælg programmet *Kun skyl/Stivelse*.
- Korrigér om nødvendigt centrifugeringshastigheden.
- Aktiver sensortasten , hvis der anvendes en kapsel.
- Berør sensortasten *Start/Stop*.

Blegning/indfarvning

 Blegemidler kan medføre korrosion i vaskemaskinen.



Anvend **ikke** blegemidler i vaskemaskinen!

Indfarvning i vaskemaskinen er kun tilladt til husholdningsbrug. Saltet, der anvendes ved indfarvningen, angriber rustfrit stål ved vedvarende brug. Overhold nøje farvemiddelproducentens angivelser ved indfarvning i vaskemaskinen.

 Ved indfarvning skal tilvalget *Vand Plus* altid vælges.

Anbefaling Miele vaskemiddel

Mieles vaskemidler er udviklet specielt til Mieles vaskemaskiner. Mieles vaskemidler kan købes via vores webshop shop.miele.dk, ved telefonisk henvendelse til Miele Kundecenter (tlf.nr.: se omslaget) og hos Miele-forhandleren.

	Miele UltraWhite	Miele UltraColor	Miele Cap 	Miele Cap 	Miele Cap 
Bomuld	✓	✓	-	Ⓕ	Ⓗ
Strygelet	-	✓	-	Ⓕ	Ⓗ
Finvask	-	✓	Ⓐ, Ⓑ, Ⓒ	Ⓕ	-
Uld 	-	-	Ⓓ, Ⓔ	-	-
Silke 	-	-	Ⓔ	-	-
Skjorter	✓	✓	-	Ⓕ	Ⓗ
QuickPowerWash	✓	✓	-	-	-
Mørkt/Denim	-	✓	-	Ⓕ	-
Outdoor	-	-	Ⓒ	-	-
Imprægnering	-	-	-	Ⓖ	-
Ekspres 20	-	✓	-	Ⓕ	-
Sportstøj	-	-	Ⓐ	-	-
Automatic Plus	-	✓	-	Ⓕ	Ⓗ
Kun Skyl/Stivelse	-/-	-/-	-/-	Ⓕ/-	-/-

- ✓ Anbefales
- Anbefales ikke

- Ⓐ Sport
Ⓑ Dun
Ⓒ Outdoor
Ⓓ WoolCare

- Ⓔ SilkCare
Ⓕ Skyllemiddel
Ⓖ Imprægnering
Ⓗ Booster

Vaskemiddel

Vaskemiddelanbefalinger iht. regulativ (EU) nr. 1015/2010

Anbefalingerne gælder for temperaturområderne angivet i afsnittet Programoversigt.

	Universal-	Color-	Fin- og uld-	Special-
			vaskemiddel	
Bomuld	✓	✓	-	-
Strygelet	-	✓	-	-
Finvask	-	-	✓	-
Uld 🐑	-	-	✓	✓
Silke 🐛	-	-	✓	✓
Skjorter	✓	✓	-	-
QuickPowerWash	✓	✓	-	-
Mørkt/Denim	-	✓ ¹⁾	-	✓
Outdoor	-	-	✓	✓
Ekspres 20	-	✓ ¹⁾	-	-
Sportstøj	-	-	✓	✓
Automatic Plus	-	✓	-	-
Maskine rengøres	✓ ²⁾	-	-	✓

✓ Anbefales

- Anbefales ikke

1) Flydende vaskemiddel

2) Vaskemiddel i pulverform

Tromlerengøring (Hygiejne-info)

Ved vask med lave temperaturer og/eller flydende vaskemiddel kan der opstå kim- og lugtdannelse i vaskemaskinen. Rengør vaskemaskinen med programmet *Maskine rengøres*. Vær opmærksom på meldingen i displayet:

Hygiejne-info: Start et program med min. 75 °C eller *Maskine rengøres*

Kabinet og betjeningspanel rengøres

⚠ Træk stikket ud inden rengøring og vedligeholdelse.

⚠ Vaskemaskinen må ikke oversprøjtes med en vandslange.

- Rengør kabinettet og betjeningspanelet med et mildt rengøringsmiddel eller sæbelud, og tør efter med en blød klud.
- Rengør tromlen med et egnet rengøringsmiddel til rustfrit stål.

⚠ Anvend ikke rengøringsmidler med opløsningsmidler, rengøringsmidler med skurende virkning eller glas- eller universalrengøringsmidler, da de kan beskadige kunststofoverflader og andre dele.

Sæbeskuffen rengøres

Vask ved lave vasketemperaturer og anvendelse af flydende vaskemidler fremmer kimdannelsen i sæbeskuffen.

- Rengør af hygiejniske grunde hele sæbeskuffen regelmæssigt.

Sæbeskuffen tages ud

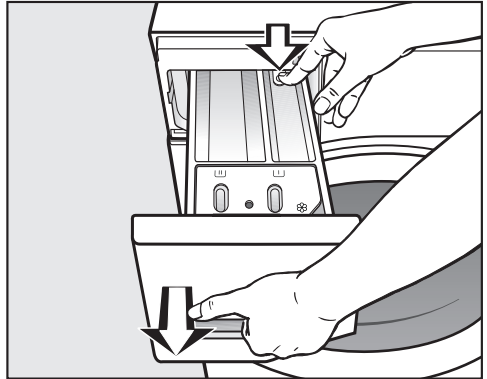

- Træk sæbeskuffen helt ud til "stoppet", tryk låseknappen ned, og tag sæbeskuffen ud.
- Rengør sæbeskuffen med varmt vand.

Rengøring og vedligeholdelse

Hævert og kanal fra kammer ☼/☐ rengøres

Flydende stivelse medfører tilklæbning.

Hæverten i kammer ☼/☐ fungerer ikke længere, og kammeret kan løbe over.

Rengør hæverten ekstra grundigt efter flere gange anvendelse af flydende stivelse.

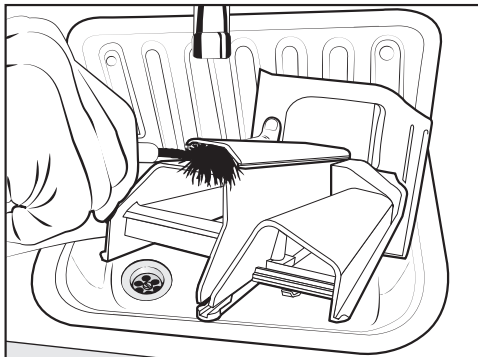

- Rengør skyllemiddelkanalen med varmt vand og en børste.

Rummet til sæbeskuffen rengøres

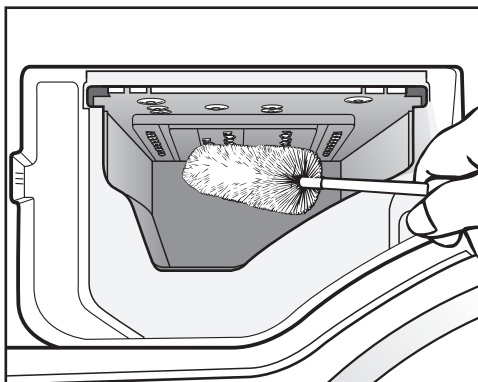

1. Træk hæverten ud af kammer ☼, og rengør den under rindende vand. Rengør også røret, som hæverten sættes ned over.
2. Sæt hæverten på igen.

- Fjern sæberester og kalkaflejringer fra indskylningsdyserne i sæbeskuffen med en flaskebørste.
- Sæt sæbeskuffen i igen.

Tip: Lad sæbeskuffen være en smule åben, så den kan tørre.

Filteret i vandtilløbet rengøres

Vaskemaskinen har to filtre til beskyttelse af tilløbsventilen. Disse filtre skal efterses ca. hvert halve år. Hvis der ofte forekommer vandafbrydelse, skal de efterses oftere.

Filteret i tilløbsslangen rengøres

- Luk vandhanen.
- Skru tilløbsslangen af vandhanen.

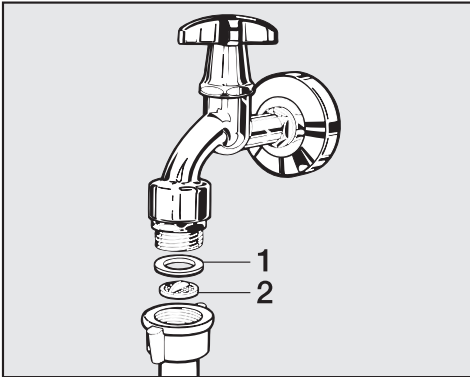

- Træk gummipakningen **1** ud.
- Tag fat i plastfilteret **2** med en spids-tang, og tag det ud.
- Rengør filteret.
- Sæt delene i i omvendt rækkefølge.

Filteret i magnetventilens tilløbsstuds rengøres:

- Skru forsigtigt den rillede plastmøtrik af tilløbsstudsens med en tang.

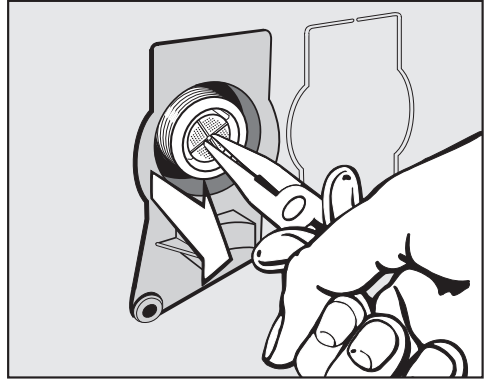

- Træk filteret ud med en spidstang.
- Rengør filteret.
- Sæt delene i i omvendt rækkefølge.

Åbn vandhanen langsomt efter rengøringen, og kontroller, om alle forskruninger sidder korrekt efter rengøringen. Efterstram forskruningerne, hvis der trænger vand ud.

Maskinen må **ikke** anvendes uden filtrene.



Småfejl udbedres

De fleste funktionsforstyrrelser og fejl, der måtte opstå i den daglige drift, vil man selv kunne afhjælpe. I mange tilfælde kan man spare tid og penge, da det ikke er nødvendigt at tilkalde Miele Service.









Nedenstående oversigt kan være en hjælp, når årsagen til en fejl skal findes, og fejlen skal afhjælpes.

Nogle meddelelser i displayet fylder flere linjer. Hele teksten kan læses ved berøring af tasterne ∇ eller \blacktriangle .

Vaskemaskinen vil ikke starte

Fejl	Årsag og udbedring
Betjeningspanelet forbliver mørkt.	Der er ingen strømtilførsel til vaskemaskinen. <ul style="list-style-type: none">■ Kontroller, om stikket er sat korrekt i.■ Kontroller, om sikringen er i orden.
	Vaskemaskinen er slukket automatisk af energisparehensyn. <ul style="list-style-type: none">■ Tænd vaskemaskinen igen ved at dreje programvælgeren.
Der vises en opfordring i displayet til indtastning af en pinkode.	Pinkoden er aktiv. <ul style="list-style-type: none">■ Indtast pinkoden, og bekræft denne. Deaktiver pinkoden, hvis meddelelsen ikke skal vises igen, næste gang maskinen tændes.
I displayet vises:   Miele Teknisk Service - Dørlås fejl F34	Døren er ikke lukket rigtigt. Dørlåsen kunne ikke gå rigtigt i hak. <ul style="list-style-type: none">■ Luk døren igen.■ Start programmet igen. Kontakt Miele Service, hvis fejlmeldingen vises i displayet igen.

Fejlmelding efter programafbrydelse

Fejl	Årsag og udbedring
 Vandafløb. Se 	Vandafløbet er blokeret eller hæmmet. Afløbsslangen ligger for højt. <ul style="list-style-type: none"> ■ Rengør afløbsfilter og -pumpe. ■ Maks. udpumpningshøjde er 1 m.
 Vandtilløb. Se 	Vandtilløbet er blokeret eller hæmmet. <ul style="list-style-type: none"> ■ Kontroller, om vandhanen er åbnet nok. ■ Kontroller, om der er knæk på tilløbsslangen. ■ Kontroller, om vandtrykket er for lavt. Filteret i vandtilløbet er tilstoppet. <ul style="list-style-type: none"> ■ Rengør filteret. Afløbspumpen tilkobles i 2 min. Herefter låses vaskemaskinens dør op. Afvent afslutning af udpumpningen, inden vaskemaskinen slukkes.
 Waterproof. Luk  -  Miele Teknisk Service.	Vandbeskyttelsessystemet har reageret. <ul style="list-style-type: none"> ■ Luk vandhanen. ■ Kontakt Miele Service.
  Miele Teknisk Service - Fejl F	Der foreligger en fejl. <ul style="list-style-type: none"> ■ Afbryd vaskemaskinen fra strømforsyningsnettet ved at trække netstikket ud af stikkontakten eller slukke for den tilhørende sikringsgruppe. ■ Vent min. 2 min., inden vaskemaskinen tilsluttes strømforsyningsnettet igen. ■ Tænd vaskemaskinen igen. ■ Start programmet igen. Kontakt Miele Service, hvis fejlmeldingen vises i displayet igen.

Fejlmeldingen slettes: Stil programvælgeren på position , og sluk vaskemaskinen.

Småfejl udbedres

Fejlmelding efter programslut

Fejl	Årsag og udbedring
i Kontroller dosering	Der er for kraftig skumdannelse under vask. <ul style="list-style-type: none">■ Doser mindre vaskemiddel til næste vask. Følg anvisningerne på emballagen.
i Hygiejne-info: Start et program med min. 75 °C eller Maskine rengøres	Der er i længere tid ikke blevet vasket ved en temperatur over 60 °C. <ul style="list-style-type: none">■ Stil programvælgeren på <i>Flere programmer</i>/.■ Berør sensortasterne $\wedge \vee$, indtil følgende vises i displayet.■ Bekræft med <i>OK</i>-tasten. Displayet viser: Maskine rengøres <ul style="list-style-type: none">■ Bekræft med <i>OK</i>-tasten.■ Start programmet Maskine rengøres med Miele maskinrengøring eller et universalvaskemiddel i pulverform. Vaskemaskinen rengøres, og kim- og lugtdannelse forhindres.
i Juster vaskemaskinen	Tilvalget Udglatning ved programslut kunne ikke udføres korrekt. <ul style="list-style-type: none">■ Kontroller, om vaskemaskinen er opstillet korrekt og i vater, som beskrevet i afsnittet Opstilling og tilslutning - Justering.■ Kontroller, at maks. udpumpningshøjde på 1 m ikke overskrides. Kontakt Miele Service, hvis fejlmeldingen vises i displayet igen. Vaskemaskinen kan stadig anvendes uden tilvalget Udglatning.

Anvisningerne vises ved programslut, og når vaskemaskinen tændes og skal bekræftes med sensortasten *OK*.

Fejlmelding efter programslut

Fejl	Årsag og udbedring
i Kontrol filter+dyse	<p>Pumperne er snavsede.</p> <ul style="list-style-type: none">■ Rengør pumperne som beskrevet i afsnittet Småfejl udbedres, . "afsnittet "Døren åbnes ved tilstoppet afløb og/eller strømafbrydelse".■ Start et vaskeprogram igen efter rengøringen. <p>Dyserne foroven i dørens lugebælg er tilstoppet af fnug.</p> <ul style="list-style-type: none">■ Fjern fnuggene med fingeren. Brug ikke skarpkantede genstande.■ Start et vaskeprogram igen efter rengøringen. <p>Kontakt Miele Service, hvis fejlmeldingen vises i displayet igen. Vaskemaskinen kan stadig anvendes med begrænsede funktioner.</p>



Anvisningerne vises ved programslut, og når vaskemaskinen tændes og skal bekræftes med sensortasten *OK*.

Småfejl udbedres

Generelle problemer med vaskemaskinen

Fejl	Årsag og udbedring
Vaskemaskinen lugter.	Der blev ikke reageret på påmindelsen Hygiejne-info. Der er i længere tid ikke blevet vasket ved en temperatur over 60 °C. ■ Start programmet <i>Maskine rengøres</i> med Miele Maskinrengøring eller et universalvaskemiddel i pulverform for at undgå kim- og lugtdannelse i vaskemaskinen.
	Døren og sæbeskuffen blev lukket efter vask. ■ Lad døren og sæbeskuffen stå lidt åben, så de kan tørre.
Vaskemaskinen står uroligt under centrifugeringen.	Benene står ikke fast, og kontramøtrikken er ikke spændt. ■ Juster vaskemaskinen, og spænd kontramøtrikken.
Vaskemaskinen har ikke centrifugeret tøjet som normalt, og det er stadig vådt.	Ved slutcentrifugeringen blev der registreret en stor uligevægt, og centrifugeringshastigheden blev automatisk reduceret. ■ Fyld altid store og små stykker tøj i tromlen for at opnå en bedre fordeling af tøjet.
Der høres usædvanlig pumpestøj.	Dette er ingen fejl! Støj i starten og i slutningen af udpumpningen er normalt.
Displayteksten er på et andet sprog.	Under Indstillinger - Sprog  er der valgt et andet sprog. ■ Indstil det ønskede sprog. Fanesymbolet er en hjælp, hvis displayet er indstillet på et sprog, man ikke forstår.

Generelle problemer med vaskemaskinen



Fejl	Årsag og udbedring
Der er større rester vaskemiddel tilbage i sæbeskuffen.	Vandtrykket er ikke tilstrækkeligt. <ul style="list-style-type: none"> ■ Rengør filteret i vandtilløbet. ■ Vær opmærksom på, at vandtrykket skal være min. 100 kPa (1 bar).
	Vaskemiddel i pulverform er tilbøjeligt til at klumpe. <ul style="list-style-type: none"> ■ Rengør rummet til sæbeskuffen. ■ Rengør sæbeskuffen, og hæld fremover først vaskemiddel og derefter blødgøringsmiddel i kammeret.
Skyllemidlet skylles ikke helt ind, eller der er for meget vand tilbage i kammer ☹.	Hæverten sidder ikke korrekt, eller den er tilstoppet. <ul style="list-style-type: none"> ■ Rengør hæverten, se afsnittet Rengøring og vedligeholdelse, punktet Sæbeskuffen rengøres.
Ved programslut er der stadig væske i kapslen.	Afløbsrøret i sæbeskuffen, hvor kapslen sættes på, er tilstoppet. <ul style="list-style-type: none"> ■ Rengør røret.
	Ikke en fejl! Af tekniske grunde er der altid en smule vand tilbage i kapslen.
Der er vand ved siden af kapslen i kammeret til skyllemiddel.	Sensortasten  blev ikke aktiveret, eller den tomme kapsel blev ikke fjernet efter den seneste vask. <ul style="list-style-type: none"> ■ Aktiver sensortasten  næste gang, der anvendes en kapsel. ■ Tag kapslen ud efter hver vask, og smid den ud.
	Afløbsrøret i sæbeskuffen, hvor kapslen sættes på, er tilstoppet. <ul style="list-style-type: none"> ■ Rengør røret.

Småfejl udbedres

Et utilfredsstillende vaskeresultat

Fejl	Årsag og udbedring
Efter vask sidder der grå, seje ansamlinger på tøjet.	<p>Der har været doseret for lidt vaskemiddel. Tøjet har været kraftigt tilsmudset med fedt (olie, salve).</p> <ul style="list-style-type: none">■ Til denne form for snavs tilsættes enten mere vaskemiddel, eller der kan anvendes flydende vaskemiddel.■ Start inden næste vask programmet <i>Maskine rengøres</i> med Miele rengøringsmiddel (kan købes ved telefonisk henvendelse til vores kundecenter (tlf.nr.: se omslaget) eller via vores webshop shop.miele.dk) eller et universalvaskemiddel i pulverform.
Efter vask sidder der hvide ansamlinger, der ligner vaskemiddel, på mørkt tøj.	<p>Vaskemidlet indeholder uopløselige bestanddele til blødgøring af vandet (zeolit). Disse rester har sat sig fast på tøjet.</p> <ul style="list-style-type: none">■ Forsøg at fjerne resterne med en børste, når tøjet er tørt.■ Brug i stedet et vaskemiddel uden zeolit. Flydende vaskemiddel indeholder som regel ikke zeolit.■ Vask tøjet med programmet <i>Mørkt/Denim</i>.

Døren kan ikke åbnes.

Fejl	Årsag og udbedring
<p>Døren kan ikke åbnes under det igangværende program.</p>	<p>Tromlen er låst under vaskeprocessen.</p> <ul style="list-style-type: none"> ■ Berør sensortasten <i>Start/Stop</i>, og stop programmet. <p>Programmet stoppes, døren låses op og kan åbnes.</p> <p>Der er vand i tromlen, og vaskemaskinen kan ikke pumpe vandet ud.</p> <ul style="list-style-type: none"> ■ Rengør afløbsfilter og -pumpe som beskrevet i afsnittet Døren åbnes ved tilstoppet afløb og/eller strømafbrydelse.
<p>Efter en programafbrydelse vises følgende i displayet: Komfortafkøling.</p>	<p>For at undgå forbrændinger kan døren ikke åbnes, når vandtemperaturen er over 55 °C.</p> <ul style="list-style-type: none"> ■ Vent, indtil temperaturen i tromlen er faldet, og visningen i displayet slukker.
<p>I displayet vises:   Miele Teknisk Service - Dørlås fejl F35</p>	<p>Dørlåsen er blokeret.</p> <ul style="list-style-type: none"> ■ Kontakt Miele Service.

Småfejl udbedres

Døren åbnes ved tilstoppet afløb og/eller strømsvigt

- Sluk vaskemaskinen.

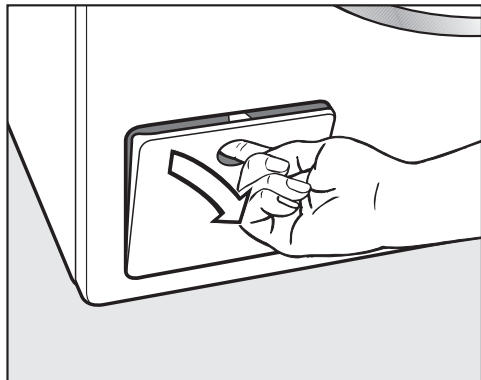

- Åbn klappen til afløbspumpen.

Tilstoppet afløb

Hvis afløbet er tilstoppet, kan der være en stor mængde vand i vaskemaskinen.

 Hvis der kort forinden er vasket med høje temperaturer, er der fare for forbrænding!

Vær forsigtig, når vaskevandet lukkes ud.

Filteret tømmes

Drej ikke afløbsfiltrene ud.

- Stil en beholder under klappen, fx en bradepande.

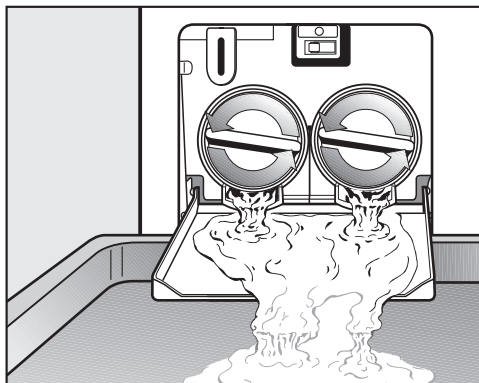

- Drej langsomt afløbsfiltrene, indtil vandet løber ud.
- Drej afløbsfiltrene til igen for at stoppe vandudløbet.

Når der ikke længere løber vand ud:

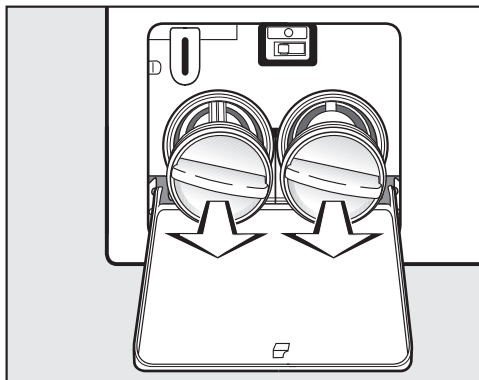

- Drej afløbsfiltrene helt ud.

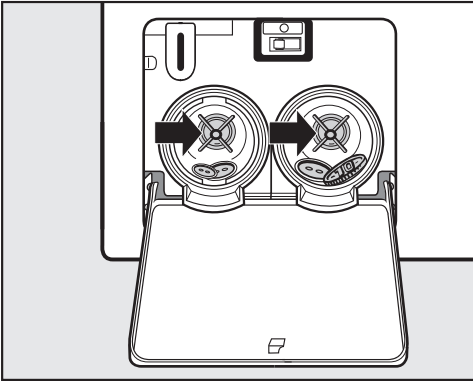

- Rengør afløbsfiltrene grundigt.
- Kontroller, om vingen på afløbspumpen kan drejes let; fjern eventuelle fremmedlegemer (knapper, mønter osv.), og rengør filterrummet.

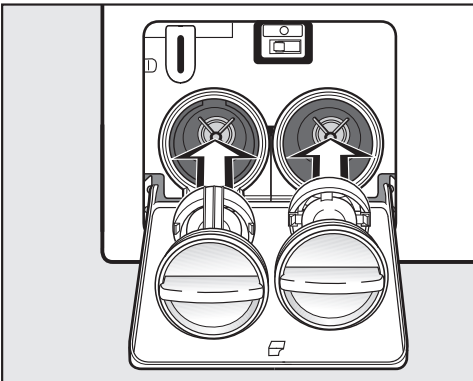

- Sæt afløbsfiltrene korrekt i igen (højre og venstre), og drej afløbsfiltrene til igen.

⚠ Vand, der løber ud af vaskemaskinen, kan forårsage skader. Sæt afløbsfiltrene i igen, og stram dem.

Døren åbnes

⚠ Tromlen skal stå helt stille, inden tøjet tages ud. Hvis man stikker hånden ind, mens tromlen endnu roterer, er der stor risiko for kvæstelser.

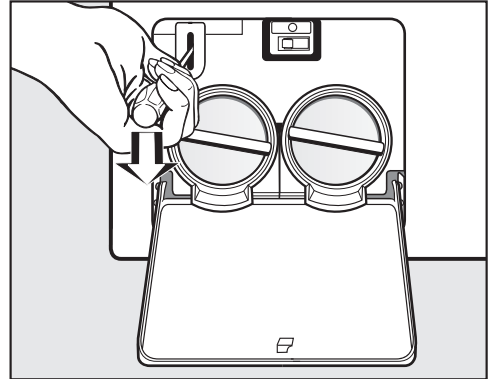

- Udløs døren med en skruetrækker.
- Åbn døren.

Kontakt i tilfælde af fejl

Kontakt forhandleren eller Miele Kundecenter, hvis det ikke er muligt selv at udbedre fejlen.

Telefonnummeret til Miele Kundecenter fremgår af omslaget til denne dokumentation.

Model og fabrikationsnummer bedes oplyst ved henvendelse til Miele Kundecenter. Begge oplysninger findes på typeskiltet.

Typeskiltet kan ses over dørglasset, når døren er åben.

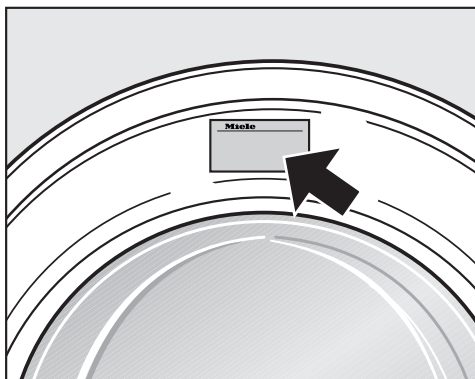

Ekstra tilbehør

Til denne vaskemaskine findes der tilbehør, som kan købes hos Miele-forhandlere eller ved telefonisk henvendelse til vores kundecenter (tlf.nr.: se omslaget).

Miele Teknisk Service

- Service inden for kort tid
- Lokale Miele-serviceteknikere i landsdækkende servicenet
- Teknikerne er specialuddannede i Miele produkter
- Centralt dirigerede servicevogne
- Stor reservedelsbeholdning i servicevognen
- Originale Miele-reservedele
- 24 måneders garanti på alle fabriksnye Miele-produkter, -reservedele og reparationer
- Garanteret levering af reservedele i mange år efter at produktet er taget ud af salgsprogrammet

Reparationservice

Får du brug for reparationservice, klarer vi det hurtigt med egen serviceafdeling. Vi har over hele landet mere end 60 lokalt boende serviceteknikere og er derfor altid tæt på kunderne. Ventetiden på at få besøg af en servicetekniker er normalt kun ganske få dage, så dit produkt hurtigt er klar til brug igen. Dette kan vi gøre i kraft af vores store stab af serviceteknikere, som kører i centralt dirigerede servicevogne.

Teknikeren medbringer en stor mængde originale Miele-reservedele i sin servicevogn. Dette bevirker, at langt de fleste reparationer klares med det samme uden yderligere servicebesøg.

Rygraden i god service er dygtige serviceteknikere. Alle vores teknikere har en relevant faglig håndværksmæssig uddannelse, og denne suppleres løbende med Miele's egen uddannelse i drift, vedligeholdelse og reparation af vores produkter. Du kan derfor også altid få råd og vejledning om produkternes drift og vedligeholdelse.

Servicebestilling

Bestilling af servicebesøg kan foretages hos Miele Kundecenter:

- info@miele.dk
- tlf. 43 27 13 10, hverdage ml. kl. 8:00 og kl. 16:00 (fredag 15:30)

Miele's garanti

De efterfølgende bestemmelser om garanti omfatter udelukkende fabriksnye produkter. Garantien er gældende 24 mdr. fra købsdato, når der forevises kvittering, regning eller tilsvarende, hvoraf købsdato fremgår. Funktionssvigt på produkterne, der skyldes installationsmæssige forhold, dækkes ikke af garantien. Garantien indskrænker ikke købers rettigheder if. lovgivningen over for Miele.

Service / Garanti

Miele's garanti omfatter:

Fabriksnye produkter beregnet til private husholdninger og anvendt til rette formål. Fabrikations- og materialefejl, såfremt disse fejl konstateres under produktets normale brug.

For mindre øer, hvor færgetransport er påkrævet, Grønland og Færøerne gælder dog særlige bestemmelser.

Miele's garanti indebærer:

For store produkter betaler Miele alle udgifter til reservedele, arbejds løn og rejseudgifter for tekniker. Såfremt Miele skønner det nødvendigt, at produktet sendes til et Miele værksted, betaler Miele alle fragtudgifter hertil. For små produkter betaler Miele alle udgifter til reservedele og arbejds løn, hvorimod fremsendelse af produktet sker for købers regning og risiko. Efter udbedring af fejlen sker returnering af produktet for Miele's regning og risiko. Dele udskiftet ved en sådan reparation tilhører Miele.

Miele's garanti omfatter ikke:

- Fejl eller skader opstået direkte eller indirekte som følge af overlast, fejlbetjening, misbrug, skødesløs behandling, mangelfuld vedligeholdelse, fejlagtig indbygning, opstilling og tilslutning, spændingsvariationer og elektriske forstyrrelser eller ved reparation udført af andre end de af Miele autoriserede teknikere.
- Fejl eller skader opstået som følge af erhvervsmæssig eller anden brug af produkter, der er beregnet til private husholdninger.
- Erstatning for eventuelle følgeskader, herunder skader på andre genstande, driftstab etc., medmindre andet er lovmæssigt fastlagt.

Uberettiget tilkaldelse af Miele Teknisk Service:

Inden Miele Teknisk Service tilkaldes, kontrolleres de fejlmuligheder, det er muligt selv at udbedre. Såfremt kravet om udbedring er uberettiget, eksempelvis hvis produktets svigt skyldes en defekt sikring eller et defekt afløb, påhviler det kunden selv at betale de omkostninger, der er forbundet med at have tilkaldt service.

Transportskader:

Skulle produktet have fået en transport-skade under en transport, som køber selv har sørget for, rettes omgående henvendelse til den forhandler, hvor produktet er købt.

Lov om køb:

Bestemmelserne vedrørende garanti er gældende fra ikrafttrædelse af Lov om køb år 2002. Garantien fratager ikke køber adgang til at gøre et eventuelt ansvar efter købeloven gældende over for den forhandler, hvor produktet er købt. Henvendelse til Miele A/S virker samtidig som reklamation over for forhandleren.

Indberetning:

Ønskes fejlen ikke afhjulpnet omgående, skal eventuelle krav i henhold til Miele's garanti sammen med den fornødne dokumentation for købsdato være indsendt skriftligt inden garantiens udløb til

Miele A/S

Erhvervsvej 2, Postboks 1371

DK - 2600 Glostrup.

Opstilling og tilslutning

Front

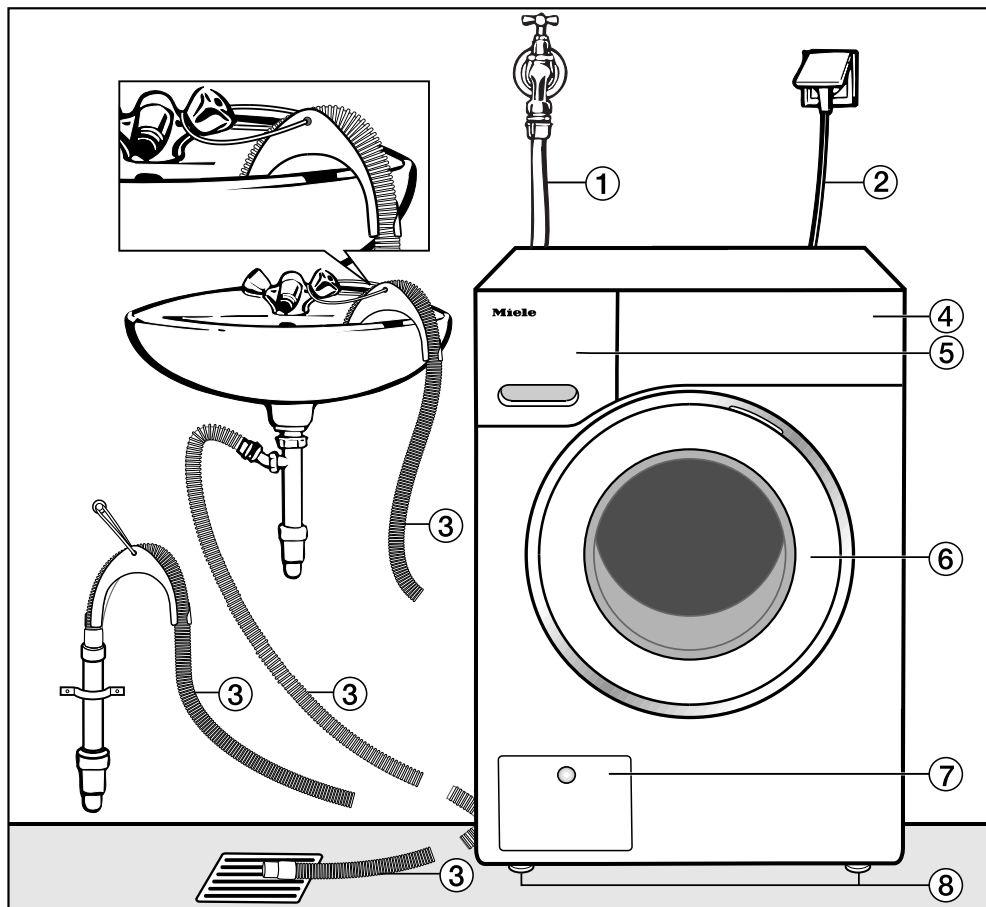

- ① Vandtilløbsslange (trykfast indtil 7.000 kPa)
- ② Eltilslutning
- ③ Afløbsslange med rørbøjning (tilbehør) med afløbsmuligheder.
- ④ Betjeningspanel

- ⑤ Sæbeskuffe
- ⑥ Dør
- ⑦ Klap til afløbsfilter, afløbspumper og nødudløser
- ⑧ Fire indstillelige ben

Bagside

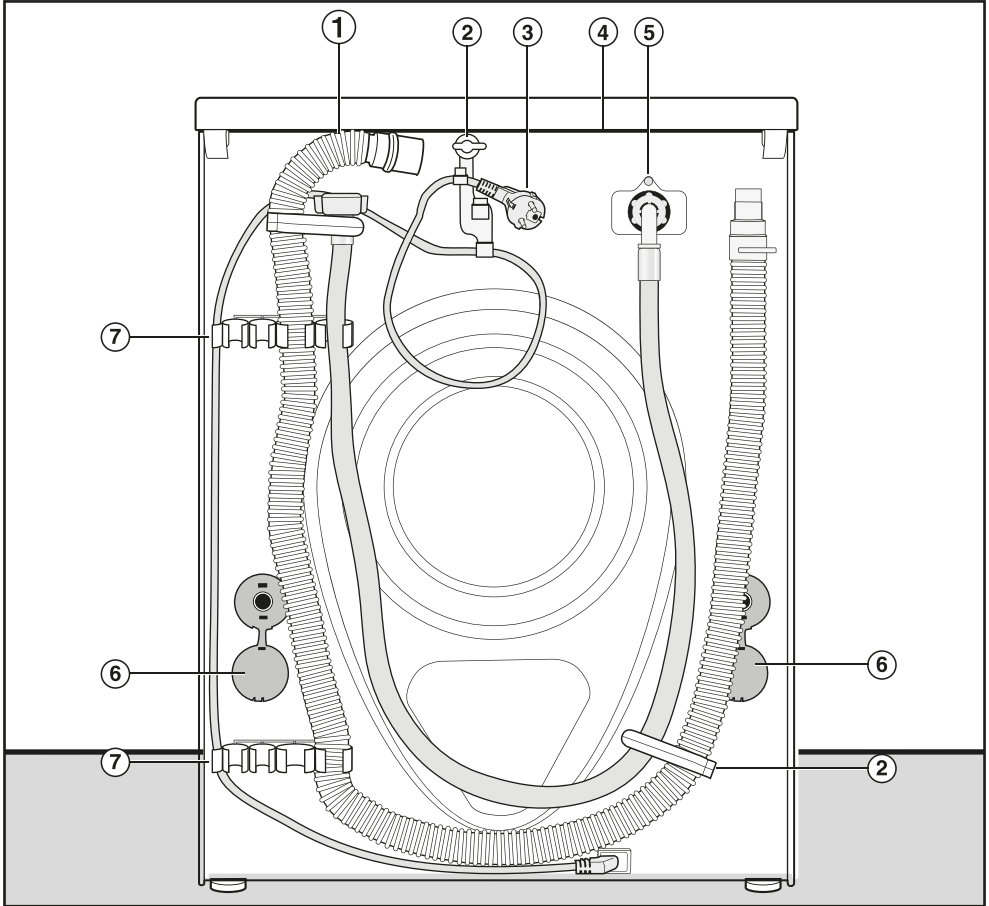

- ① Afløbsslange
- ② Transportholdere til til- og afløbsslanger og elledning
- ③ Eltilslutning
- ④ Topplade med gribeåbninger til transport
- ⑤ Vandtilløbsslange (trykfast indtil 7.000 kPa)
- ⑥ Drejesikringer med transportstænger
- ⑦ Transportholdere til til- og afløbsslanger og holder til afmonterede transportstænger

Opstilling og tilslutning

Opstillingssted

Som opstillingssted er et betongulv bedst egnet. Det giver i modsætning til trægulve eller anden "blød" gulvbelægning ingen mærkbare svingninger ved centrifugering.

Bemærk:

- Opstil vaskemaskinen lodret og i vater.
- Opstil ikke vaskemaskinen på bløde gulvbelægninger, da den ellers vil vibrere under centrifugeringen.

Ved opstilling på gulvbrætter:

- Stil vaskemaskinen på en træplade (min. 59 x 52 x 3 cm). Pladen skal spænde over flest mulige gulvbrætter og må ikke kun fastgøres til gulvbrædderne, men også til gulvstrøerne.

Tip: Opstil om muligt maskinen i et hjørne. Der er stabiliteten størst på enhver form for gulvbelægning.

⚠ Der er fare for, at vaskemaskinen falder ned fra soklen ved centrifugering.

Ved opstilling på en sokkel (beton-sokkel eller muret sokkel) skal vaskemaskinen fastmonteres med en monteringsbøjle (monterings sæt til gulvfastgørelse) (kan købes hos Miele-forhandleren eller ved telefonisk henvendelse til vores kundecenter (tlf.nr.: se omslaget)).

Vaskemaskinen transporteres til opstillingsstedet

⚠ Den bageste fastgørelse på toppladen kan revne på grund af ydre omstændigheder.

Toppladen kan knække, hvis der løftes i den.

Kontroller inden maskinen løftes, om gribeområdet er stabilt.

- Bær vaskemaskinen i de forreste maskinben og det bageste gribeområde.

Transportsikring fjernes

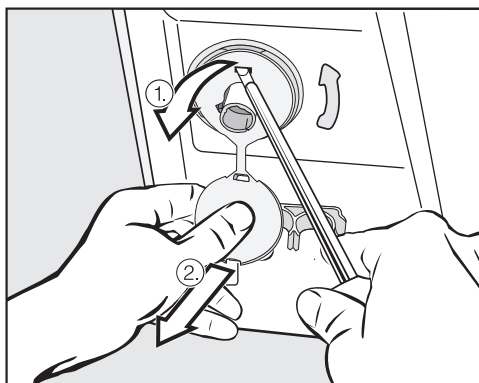

- Fjern venstre og højre drejesikring.
 1. Træk i proppen til drejesikringen, og
 2. Løsn den øverste og nederste tap med en skruetrækker.

Opstilling og tilslutning

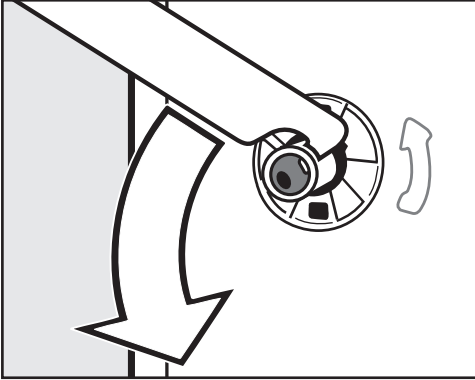

- Drej venstre transportstang 90° med vedlagte værktøj, og

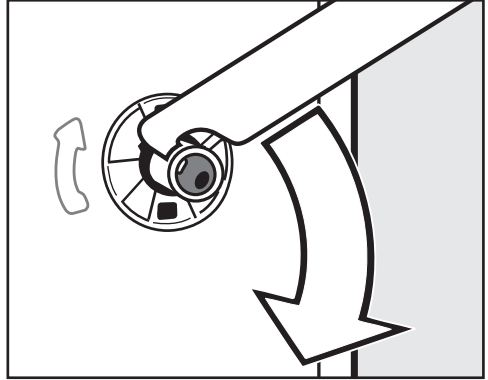

- Drej højre transportstang 90°, og

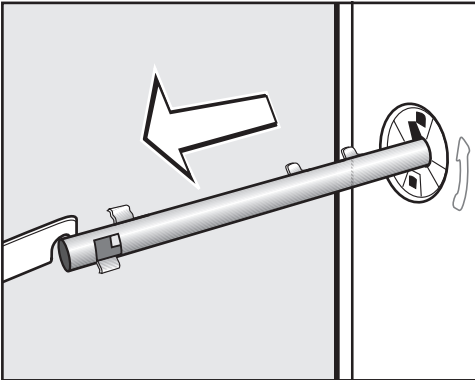

- træk transportstangen ud.

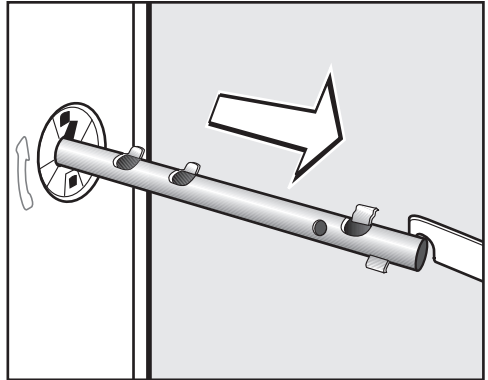

- træk transportstangen ud.

Opstilling og tilslutning

⚠ Sørg for at lukke hullerne fra den afmonterede transportsikring til! Hvis hullerne ikke lukkes, er der fare for at komme til skade.

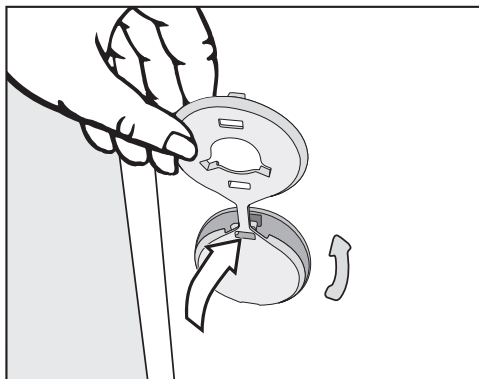

- Luk hullerne til med propperne.

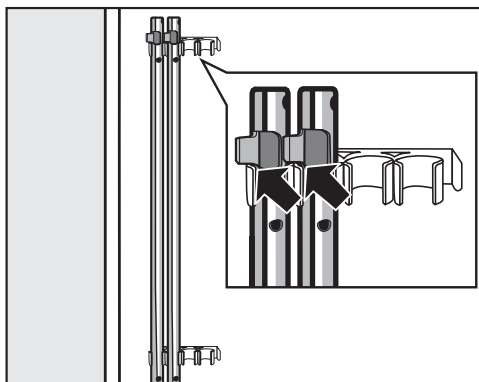

- Fastgør transportstængerne på vaskemaskinens bagvæg. Sørg for, at den øverste tap ligger over holderen.

⚠ Vaskemaskinen må ikke transporteres uden transportsikring. Gem transportsikringen. Den skal sættes på igen, hvis vaskemaskinen på et senere tidspunkt skal transporteres (fx ved flytning).

Transportsikring monteres

Transportsikringen monteres i omvendt rækkefølge.

Justering

Vaskemaskinen skal stå i vater for at sikre en upåklagelig funktion.

Ukorrekt opstilling øger vand- og strømforbruget, og vaskemaskinen kan “vandre”.

Ben(ene) skrues ud, og kontramøtrikken spændes

Vaskemaskinen justeres med de fire ben. Ved levering er alle ben skruet helt ind.

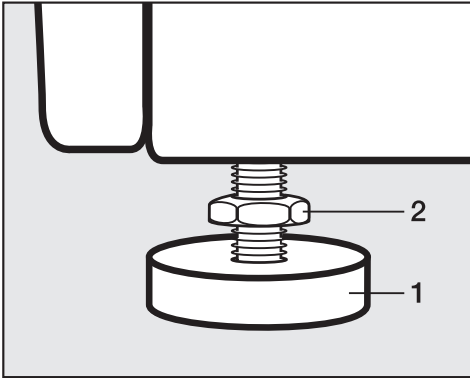

- Møtrik 2 løsnes ved at dreje den i urets retning med vedlagte gaffelnøgle. Møtrik 2 skrues ud sammen med ben 1.

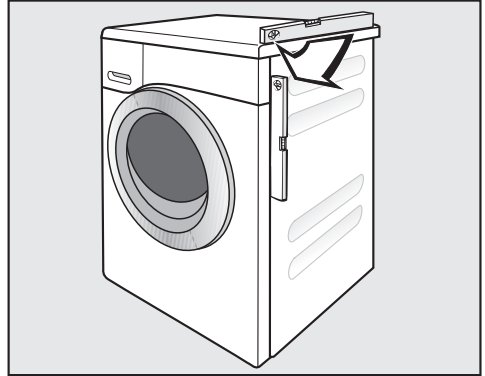

- Kontroller med et vaterpas, om vaskemaskinen står i vater.
- Hold ben 1 fast med en papegøjertang. Stram møtrik 2 igen mod kabinettet med gaffelnøglen.

⚠ Alle fire kontramøtrikker skal være spændt fast mod kabinettet. Efter spænd også de ben, der ikke er blevet justeret. Ellers er der risiko for, at vaskemaskinen kan “vandre”.

Opstilling og tilslutning

Indbygning under en bordplade

Montering/demontering af indbygningssættet* må kun foretages af en fagmand.

- Hvis toppladen fjernes, kræves et **indbygningssæt***. Toppladen skal erstattes af en afdækningsplade, som følger med indbygningssættet. Montering af afdækningspladen er på grund af elsikkerheden absolut nødvendig!
- Vandtilløb og -afløb samt eltilslutning skal være installeret i nærheden af vaskemaskinen og være let tilgængelig.

En monteringsanvisning er vedlagt ombygningssættet.

* Ekstra tilbehør

Vaske/tørre-søjle

Vaskemaskinen kan bygges sammen med en Miele tørretumbler til en vaske/tørre-søjle. Hertil kræves et Miele sammenbygningssæt* (WTV).

Alle dele mærket med * kan købes hos Miele-forhandleren eller ved henvendelse til vores kundecenter (tlf.nr.: se omslaget).

Bemærk:

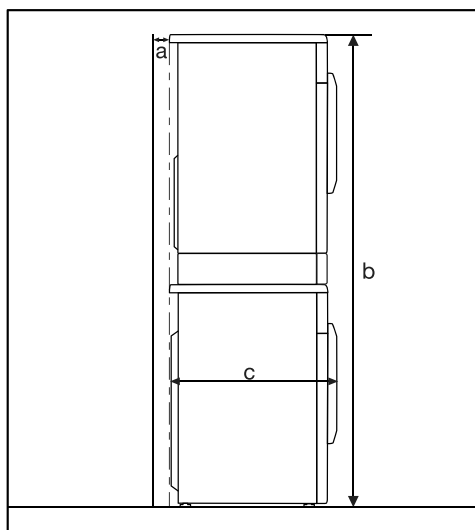

a = min. 2 cm

b = WTV enkelt : 172 cm
WTV skuffe: 181 cm

c = 64 cm

Vandbeskyttelsessystem

Miele vandbeskyttelsessystem giver en omfattende beskyttelse mod vand-skader på opstillingsstedet.

Systemet består hovedsageligt af følgende dele:

- Tilløbsslangen
- Elektronikken og ud- og overløbsbeskyttelsen
- Afløbsslangen

Tilløbsslangen

- Beskyttelse mod at slangen revner

Tilløbsslangen har et sprængningstryk over 7.000 kPa.

Elektronikken og kabinettet

- Bundkarret
Vand, der løber ud på grund af en utæthed i vaskemaskinen, opfanges i bundkarret. En svømmerafbryder slår vandtilløbsventilerne fra. Der er spærret for yderligere vandtilførsel; vandet i vaskekarret pumpes ud.
- Overløbsbeskyttelse
Denne forhindrer, at vaskemaskinen løber over på grund af ukontrolleret vandtilløb. Hvis vandstanden stiger over et bestemt niveau, aktiveres afløbspumpen, og vandet pumpes ud.

Afløbsslangen

Afløbsslangen er sikret via et ventilationssystem, og dette forhindrer, at vaskemaskinen tømmes helt.

Opstilling og tilslutning

Vandtilløb

Vaskemaskinen opfylder gældende DIN-norm og kan derfor tilsluttes uden kontraventil.

Flydetrykket skal være min. 100 kPa og må ikke overstige 1.000 kPa. Hvis det er højere end 1.000 kPa, skal der monteres en trykreduktionsventil.

Tilslutning foretages med en 3/4"-forskruining. Hvis denne mangler, må vaskemaskinen kun tilsluttes vandinstallationen af en autoriseret installatør.

 Samlingen står under konstant tryk. Kontroller derfor, om den er tæt, ved langsomt at åbne for hanen. Ret i givet fald på pakningen og forskruiningen.

Vaskemaskinen er ikke egnet til varmtvands tilslutning.

Vedligeholdelse

Anvend ved udskiftning kun Miele originalslange med et sprængningstryk på over 7.000 kPa.

For at beskytte vandtilførselsventilen er der et filter i tilførselsslængens frie ende og et filter i tilslutningsstudsene. De to smudsfiltere må ikke fjernes.

Tilbehør - Slangeforlængelse

Slanger på 2,5 eller 4,0 m længde kan købes som tilbehør ved telefonisk henvendelse til vores kundecenter (tlf.nr. findes på omslaget).

Vandafløb

Vaskevandet pumpes ud gennem en afløbspumpe med 1 m udpumpningshøjde. Slangen skal lægges uden knæk for at undgå blokering af vandafløbet. Slangen kan om nødvendigt forlænges op til 5 m. Tilbehør kan købes hos Miele-forhandlere eller ved telefonisk henvendelse til vores kundecenter (tlf.nr. findes på omslaget).

Til afløbshøjder over 1 m (op til 1,8 m maks. udpumpningshøjde) kan der købes en reservedelsafløbspumpe ved telefonisk henvendelse til vores kundecenter.

Ved en udpumpningshøjde på 1,8 m kan slangen forlænges op til 2,5 m. Tilbehør kan købes hos Miele-forhandlere eller ved telefonisk henvendelse til vores kundecenter (tlf.nr. findes på omslaget).

Muligheder for vandafløb:

1. Slangen hænges over kanten på en vask:

Bemærk:

- Fastgør slangen, så den ikke glider ned!
- Hvis vandet tømmes ud i en vask, skal det kunne løbe hurtigt nok ud. I modsat fald kan vandet løbe over, eller en del af det udpumpede vand kan suges tilbage i vaskemaskinen.

2. Tilslutning til et plastafløbsrør med gumminippel (vandlås er ikke ubetinget nødvendig).

3. Lægges til et gulvafløb.

4. Tilslutning til en vask med gumminippel.

Bemærk:

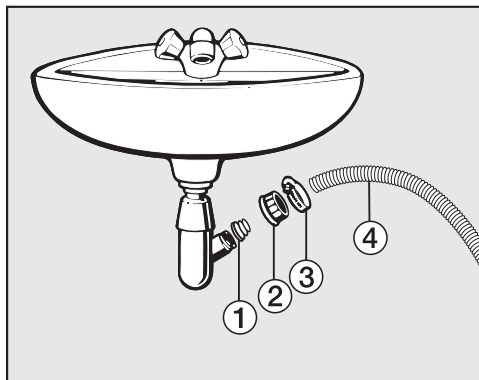

① Adapter

② Omløbermøtrik

③ Spændbånd

④ Slangeende

- Monter adapteren ① på vandlåsen med omløbermøtrikken ②.
- Sæt slangeenden ④ på adapteren ①.
- Skru spændbåndet ③ fast lige bag omløbermøtrikken med en skruetrækker.

Opstilling og tilslutning

Eltilslutning

Vaskemaskinen leveres med et stik godkendt i EU, som dog ikke må anvendes i en dansk installation, da maskinen derved ikke jordforbindes iht. Stærkstrømsbekendtgørelsen. Udskiftning til dansk stik skal foretages af en uddannet fagmand. Alternativt kan der anvendes en adapter til overgang mellem Schuko-stikprop og dansk jordings-system. En sådan kan bestilles ved telefonisk henvendelse til vores kundecenter (tlf.nr.: se omslaget).

 Efter opstilling af vaskemaskinen skal stikkontakten være frit tilgængelig. Af sikkerhedsgrunde må der ikke anvendes forlængerledning eller stikdåser for at udelukke en potentiel fare for brand p.g.a. overophedning.

Den elektriske montering skal foretages i henhold til Stærkstrømsbekendtgørelsen af en uddannet fagmand.

En beskadiget tilslutningsledning må kun udskiftes med en speciel ledning af samme type (kan bestilles ved telefonisk henvendelse til vores kundecenter (tlf.nr.: se omslaget)). Af sikkerhedsmæssige grunde må ledningen kun udskiftes af en Miele-tekniker eller en anden uddannet fagmand.

De påkrævede tilslutningsdata er anført på typeskiltet. Disse angivelser skal stemme overens med strømforholdene på opstillingsstedet.

Skal ekstrabeskyttes, jf. Stærkstrømsbekendtgørelsen.

Tekniske data

Højde	850 mm
Bredde	596 mm
Dybde	636 mm
Dybde med åben dør	1054 mm
Højde uden topplade	820 (+8/-2) mm
Indbygningsbredde	600 mm
Vægt	ca. 100 kg
Kapacitet	8 kg tørt tøj
Tilslutningsspænding	Se typeskiltet
Tilslutningsværdi	Se typeskiltet
Sikring	Se typeskiltet
Forbrugsdata	se afsnittet Forbrugsdata
Vandtryk min.	100 kPa
Vandtryk maks.	1.000 kPa
Længde på tilløbsslangen	1,60 m
Længde på afløbsslangen	1,50 m
Længde på tilslutningsledningen	2,00 m
Maksimal udpumpningshøjde	1,00 m
Maksimal udpumpningslængde	5,00 m
LED kontrollamper	Klasse 1
Godkendelser	Se typeskiltet

Tekniske data

Datablad til husholdningsvaskemaskiner

efter delegeret forordning (EU) nr. 1061/2010

MIELE	
Modelidentifikation	WCE 320 WCS
Nominel kapacitet ¹	8,0 kg
Energieffektivitetsklasse	
A+++ (bedste klasse) til D (dårligste klasse)	A+++
Årligt energiforbrug (AE _c) ²	157 kWh/år
Energiforbrug for 60 °C-normalprogrammet til bomuld ved hel fyldning	0,84 kWh
Energiforbrug for 60 °C-normalprogrammet til bomuld ved halv fyldning	0,83 kWh
Energiforbrug for 40 °C-normalprogrammet til bomuld ved halv fyldning	0,34 kWh
Vægtet effektforbrug i slukket tilstand (P _o)	0,40 W
Vægtet effektforbrug i left on-tilstand (P)	0,40 W
Vægtet årligt vandforbrug (AW _c) ³	9.900 Liter/år
Centrifugeringsevne	
A (bedste klasse) til G (dårligste klasse)	B
Maksimal centrifugeringshastighed ⁴	1.400 o/m
Restfugtighed ⁴	49 %
Normalprogrammet, som energimærket og oplysningskemaet henviser til ⁵	Bomuld 60/40 med pil
Programvarighed for normalprogrammet	
60 °C-normalprogram til bomuld ved hel fyldning	179 min.
60 °C-normalprogram til bomuld ved halv fyldning	179 min.
40 °C-normalprogram til bomuld ved halv fyldning	179 min.
Varighed af left on-tilstanden (T _l) ⁶	15 min.
Emission af luftbåren støj	
Vask ⁷	48 dB(A) (Støj)
Centrifugering ⁷	72 dB(A) (Støj)
Apparat til indbygning	-
Dette produkt frigiver ikke sølvioner under vaskecyklussen.	

- Ja, udstyret hermed

¹ i kg for 60 °C-normalprogrammet til bomuld ved hel fyldning eller for 40 °C-normalprogrammet til bomuld ved hel fyldning, hvis sidstnævnte er lavere

² baseret på 220 normale vaskecyklusser for 60 °C- og 40 °C-normalprogrammerne til bomuld ved hel og halv fyldning, og forbruget i laveffekttilstandene. Det faktiske energiforbrug afhænger af, hvorledes maskinen benyttes.

- ³ baseret på 220 normale vaskecyklusser for 60 °C- og 40 °C-programmerne til bomuld ved hel og halv fyldning. Det faktiske vandforbrug afhænger af, hvorledes maskinen benyttes.
- ⁴ I 60 °C-normalprogrammet til bomuld ved hel fyldning eller 40 °C-normalprogrammet til bomuld ved halv fyldning, hvis værdien for sidstnævnte er lavere, og restfugtigheden for 60 °C-normalprogrammet til bomuld ved hel fyldning eller 40 °C-normalprogrammet til bomuld ved halv fyldning, hvis værdien for sidstnævnte er højere.
- ⁵ Disse programmer er egnet til vask af normalt snavset bomuldstøj og er de mest effektive programmer med hensyn til det kombinerede energi- og vandforbrug.
- ⁶ hvis husholdningsvaskemaskinen er udstyret med et energistyringsystem
- ⁷ i 60 °C-normalprogrammet til bomuld ved hel fyldning

Forbrugsdata

		Tøj- mængde	Energi	Vand	Programtid	Restfug- tighed
		kg	kWh	Liter	t.:min.	%
Bomuld	90 °C	8,0	2,40	57	2:29	50
	60 °C	8,0	1,35	57	2:29	50
	60 °C	4,0	1,00	48	2:19	50
	◁60°C*	8,0	0,84	48	2:59	49
	◁60°C*	4,0	0,83	46	2:59	49
	40 °C	8,0	1,10	65	2:39	50
	◁40°C*	4,0	0,34	39	2:59	49
	20 °C	8,0	0,40	65	2:39	50
Strygelet	30 °C	4,0	0,50	57	1:59	30
Finvask	30 °C	3,0	0,20	40	1:09	–
Uld 	30 °C	2,0	0,23	35	0:39	–
Automatic Plus	40 °C	6,0	0,60	59	1:59	–
QuickPowerWash	40 °C	5,0	0,75	45	0:59	–
Ekspres 20 ¹⁾	40 °C	3,5	0,33	30	0:20	–
Skjorter ²⁾	60 °C	2,0	0,66	40	1:31	–

1) Sensortast Quick aktiveret

2) Tilvalg Udglatning deaktiveret

Oplysning til testinstitutter:

* Testprogram iht. EN 60456 og energimærkning iht. direktiv 1061/2010

Ovenstående forbrugsdata kan afvige fra de angivne værdier alt efter vandtryk, vandhårdhedsgrad, vandets tilløbstemperatur, rumtemperatur, vasketøjets art og mængde, svingninger i netspændingen og valgte tilvalg.

Den målte temperatur på temperaturføleren i vaskekarret under opvarmningsfasen ved vaskemetoden *PowerWash 2.0* er højere end den faktiske vasketemperatur.

Den her målte temperatur afspejler **ikke** temperaturen i vasken.

Indstillinger

Via Indstillinger kan vaskemaskinens elektronik tilpasses til skiftende behov. Indstillingerne kan altid ændres.

Indstillinger kaldes frem

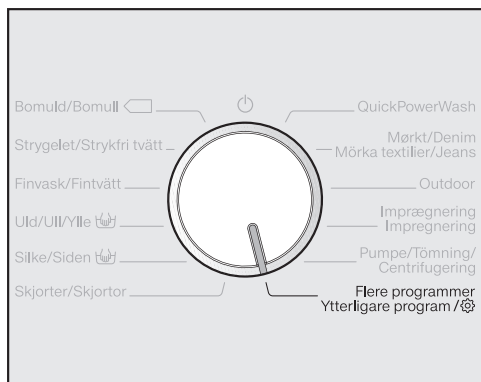

- Stil programvælgeren på position *Flere programmer/*.



- Berør sensortasterne ∇/\wedge , indtil følgende vises i displayet:



- Bekræft med sensortasten *OK*.



Man er nu i undermenuen *Indstillinger*.

Indstillinger vælges

- Berør sensortasterne ∇/\wedge , indtil den ønskede indstilling vises i displayet.
- Med sensortasten ∇ rulles der nedad i listen med valgmuligheder.
- Med sensortasten \wedge rulles der opad i listen med valgmuligheder.
- Berør *OK*-tasten for at ændre den viste indstilling.

Indstilling ændres

- Ved berøring af sensortasterne ∇/\wedge får man vist de forskellige valgmuligheder for indstillingen.

Det indstillede valg er markeret med et hak \checkmark .

- Hvis det ønskede valg står i displayet, berøres sensortasten *OK* for at aktivere dette.

Indstillinger afsluttes

- Drej på programvælgeren.

Sprog

Displayet kan indstilles til forskellige sprog.

Fanen  efter ordet *Sprog* er en hjælp, hvis displayet er indstillet til et sprog, man ikke forstår.

Det valgte sprog gemmes.

Summerlydstyrke

Summeren lyder ved programslut. Summeren kan indstilles til at høres højere eller lavere.

Valgmuligheder

- Frakoblet
- ■■■■■■■■ (lav)
- ■■■■■■■■ (høj) (standardindstilling)

Tastelyd

Berøring af sensortasterne bekræftes med et akustisk signal.

Valgmuligheder

- Frakoblet
- ■■■■■■■■ (lav)
- ■■■■■■■■ (standardindstilling)
- ■■■■■■■■ (høj)

Opstartslyd

Velkomsthilsenens lydstyrke kan indstilles på syv forskellige trin.

Valgmuligheder

- Frakoblet
- ■■■■■■■■ (lav)
- ■■■■■■■■ (standardindstilling)
- ■■■■■■■■ (høj)

Indstillinger

Pinkode

Med pinkoden beskyttes vaskemaskinen mod brug fra uvedkommende.

Valgmuligheder

- Aktiver
Hvis anvendelse af pinkode er aktiveret, skal der indtastes en pinkode, når vaskemaskinen tændes. Først da kan vaskemaskinen anvendes. Koden er ved levering 125.
- Ændr
Der kan indtastes en trecifret pinkode efter eget valg.

 Glem ikke den nye pinkode. Uden pinkode kan kun Miele Service frigive vaskemaskinen til brug igen. Noter den nye pinkode.

- Deaktiver
Vaskemaskinen skal betjenes igen uden indtastning af en pinkode. Vises kun, hvis anvendelse af pinkode er blevet aktiveret forinden.

Enheder

Temperaturangivelserne kan angives i °C/Celsius eller i °F/Fahrenheit.

Fabriksindstillingen er °C/Celsius.

Lysstyrke

Lysstyrken kan indstilles for displayet, sensortasterne og sensortasterne med dæmpet lysstyrke.

Valgmuligheder

- Display
Styrer lysstyrken i displayet.
 - ■■■■■■■□ (mørkt)
 - ■■■■■■■■ (lyst) (standardindstilling)
- Taster aktive
Styrer lysstyrken i de aktiverede sensortaster.
 - ■■■■■■■□ (mørkt)
 - ■■■■■■■□ (standardindstilling)
 - ■■■■■■■■ (lyst)
- Taster inaktive
Styrer lysstyrken i de sensortaster, der kan aktiveres.
 - ■■■■■■■□ (mørkt)
 - ■■■■■■■□ (standardindstilling)
 - ■■■■■■■■ (lyst)

Tip: Sørg for, at der er en stor forskel i lysstyrken for sensortasterne med dæmpet og klar lysstyrke. Dette letter betjeningen.

Energisp.-mode disp.

Lyset i displayet og sensortasterne frakobles for at spare energi. Sensortasten *Start/Stop* blinker langsomt.

Valgmuligheder

- Tilkoblet
Lyset frakobles efter 10 min.
- Til (ikke u. p. forløb) (standardindstilling)
Lyset er tændt under programforløbet. 10 min. efter programslut frakobles lyset.
- Frakoblet
Lyset forbliver tændt.

Programinfo

Man kan vælge, hvilke informationer der kortvarigt skal vises i displayet efter programvalget.

Valgmuligheder

- Programnavn
Displayet viser programnavnet i nogle sekunder.
- Prg.navn/max. fyld. (standardindstilling)
Displayet viser programnavnet og den maksimale fyldningsmængde i nogle sekunder.
- Frakoblet
Displayet viser basisdisplayet med temperatur, centrifugeringshastighed og programvarighed direkte efter valg af programmet.

Memory

Vaskemaskinen gemmer de senest valgte indstillinger for et vaskeprogram (temperatur, centrifugeringshastighed og nogle tilvalg) efter programstart.

Ved nyt valg af vaskeprogram viser vaskemaskinen de gemte indstillinger.

Memory er deaktiveret ved levering.

Ekstr. forv.tid Bomuld

Hvis man har specielle krav til forvasken, kan denne grundindstilling på 25 minutter forlænges.

Valgmuligheder

- Normal (indstilling ved levering)
Forvasketiden er 25 min.
- + 6 min.
Forvasketiden er 31 min.
- + 9 min.
Forvasketiden er 34 min.
- + 12 min.
Forvasketiden er 37 min.

Indstillinger

Iblødsætningstid

Iblødsætningstiden kan indstilles til mellem 30 minutter og 6 timer.

Tiden kan vælges i 30-minutters-trin. Ved valg af tilvalget *Iblødsætning* gennemføres den valgte tid.

Indstillingen er 00:30 t. ved levering.

Skånevask

Hvis skånevask er aktiveret, reduceres tromlebevægelsen. Hermed kan let snavset tøj vaskes skånsomt.

Skånevask kan aktiveres i programmerne *Bomuld* og *Strygelet*.

Skånevask er deaktiveret ved levering.

Temperatursænkn.

På højtbeliggende steder har vand et lavere kogepunkt. Miele anbefaler, at man ved højdebeliggenheder på 2000 m tilkobler temperatursænkning for at undgå, at vandet koger. Den maksimale temperatur reduceres til 80 °C, også selvom der er valgt en højere temperatur.

Ved levering er temperatursænkning deaktiveret.

Vand Plus

Den anvendte vandmængde i programmet kan øges.

Valgmuligheder

- Ekstra vand (standardindstilling)
Vandstanden øges (mere vand) under vask og skyl.
- Ekstra skyl
Der gennemføres et ekstra skyl.
- Ekstra vand + skyl
Øget vandstand under vask og skyl, og der foretages et ekstra skyl.

Niveau Vand Plus

Vandstands niveauet for tilvalget *Vand Plus* kan øges i fire trin.

Trin

- Normal (standardindstilling)
- Plus ∆
- Plus ∆∆
- Plus ∆∆∆

Maks. vandniv. skyl

Vandstanden i skyl kan altid indstilles på den maksimale værdi.

Denne funktion er vigtig for allergikere for at opnå et godt skyllerresultat. Vandforbruget øges.

Ved levering er det maksimale vandniveau i skyl deaktiveret.

Afkøling vaskevand

I slutningen af klarvasken løber der ekstra vand ind i tromlen, som afkøler vaskevandet.

Temperatursænkningen sker i programmet Bomuld ved et temperaturvalg på 70 °C og derover.

Afkøling af vaskevand bør aktiveres:

- Når afløbsslangen hænges over kanten på en vask for at undgå risiko for forbrænding.
- På opstillingssteder, hvor afløbsrørene ikke svarer til DIN 1986.

Temperatursænkning er deaktiveret ved levering.

Lavt vandtryk

Ved et vandtryk under 100 kPa (1 bar) afbryder vaskemaskinen programmet med fejlmeldingen.

Hvis vandtrykket på opstillingsstedet ikke kan øges, forhindrer den aktiverede funktion en programafbrydelse.

Ved levering er lavt vandtryk deaktiveret.

Antikrøl

Antikrøl-funktionen får tøjet til at krølle mindre efter programslut.

Tromlen bevæger sig i op til 30 min. efter programslut. Vaskemaskinens dør kan altid låses op ved berøring af tasten *Start/Stop* og herefter åbnes.

Antikrøl er deaktiveret ved levering.

Ekstra tilbehør

Til denne vaskemaskine kan der købes vaske-, pleje-, tilsætnings- og maskinplejemidler. Alle produkterne er afstemt efter Miele's vaskemaskiner.

Disse og mange andre interessante produkter kan bestilles via vores webshop shop.miele.dk. Produkterne kan også købes hos Miele-forhandlere eller ved telefonisk henvendelse til vores kunde-center (tlf.nr. findes på omslaget).

Vaskemiddel

UltraWhite

- Universalvaskemiddel i pulverform
- Til hvidt og lyst tøj samt meget snavset bomuld
- Effektiv fjernelse af pletter allerede ved lave temperaturer

UltraColor

- Flydende vaskemiddel til kulørt tøj
- Til kulørte og sorte tekstiler
- Beskytter klare farver mod blegning
- Effektiv fjernelse af pletter allerede ved lave temperaturer

Vaskemiddel til sarte/fine tekstiler

- Flydende vaskemiddel til sarte/fine tekstiler
- Særligt velegnet til tekstiler af uld og silke
- Vasker rent allerede fra 20 °C og beskytter form og farve på sarte/fine tekstiler

Specialvaskemidler

Specialvaskemidler fås som kapsler  til bekvem dosering enkeltvis eller i en praktisk doseringsflaske.

Outdoor

- Flydende vaskemiddel til outdoor- og funktionsbeklædning
- Skånsomt mod tøjets farver
- Skånsomt og plejende til membraner, da det indeholder uldfedt

Sport

- Flydende vaskemiddel til sportstøj og fleece
- Neutraliserer ubehagelige lugte
- Bevarer tekstilernes form

Dun

- Flydende vaskemiddel til puder, soveposer og dunbeklædning
- Bevarer elasticiteten i dun og fjer
- Bevarer dunbeklædningens åndbarhed
- Forhindrer, at dunene klumper sammen

WoolCare

- Flydende vaskemiddel til uld og sar-te/fine tekstiler
- Med en speciel plejesammensætning af hvedeprotein
- Forhindrer sammenfiltring
- Skåner farverne
- Fås kun som kapsel 

SilkCare

- Flydende vaskemiddel til silke
- Indeholder en speciel plejesammensætning af silkeprotein
- Skåner farverne
- Fås kun som kapsel 

Tekstilplejemiddel

Tekstilplejemiddel fås som kapsel  til bekvem dosering enkeltvis eller i en praktisk doseringsflaske.

Imprægneringsmiddel

- Til imprægnering af tekstiler af mikro-fibre som fx regntøj
- Bevarer tekstilernes åndbarhed

Skyllemiddel

- Frisk, naturlig duft
- Gør tøjet blødt

Tilsætningsmiddel

Booster

- Til fjernelse af pletter
- Til kulørt og hvidt tøj
- Fås som kapsel  til bekvem dosering enkeltvis

Maskinpleje

Rengøringsmiddel

- Effektiv grundrengøring af vaskema-skinen
- Fjerner fedt, bakterier og lugte herfra
- Anvendes 1-3 gange om året

Afkalkningsmiddel

- Fjerner kraftige kalkaflejringer
- Mild og skånsom ved hjælp af naturlig citronsyre



Miele A/S
Erhvervsvej 2
2600 Glostrup
www.miele.dk

Afdeling:
- Kundecenter
- Reception

Telefon:
43 27 13 10
43 27 11 00

E-mail:
info@miele.dk
info@miele.dk

Miele & Cie. KG
Carl-Miele-Straße 29
33332 Gütersloh
Tyskland

WCE 320

da-NDS

M.-Nr. 10 860 450 / 00