

## Brugsanvisning

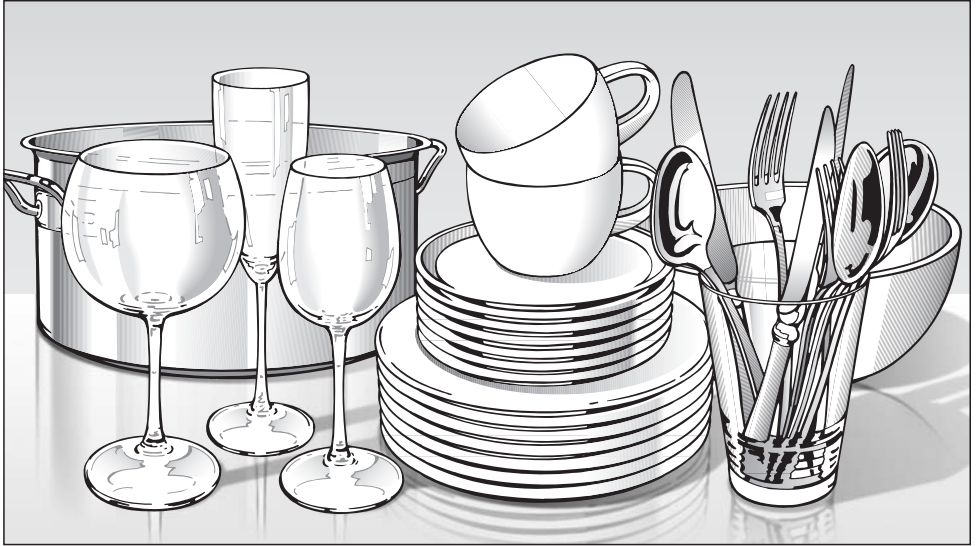

## Opvaskemaskine

Læs venligst brugs- og monteringsanvisningen inden opstilling, installation og ibrugtagning for at undgå skader på personer og produkt

da - DK

M.-Nr. 09 433 890

# Indholdsfortegnelse

---

<b>Beskrivelse af opvaskemaskinen</b> . . . . .	5
Oversigt . . . . .	5
Betjeningspanel . . . . .	6
<b>Råd om sikkerhed og advarsler</b> . . . . .	7
<b>Miljøbeskyttelse</b> . . . . .	17
Bortskaffelse af emballagen . . . . .	17
Bortskaffelse af en gammel opvaskemaskine . . . . .	17
Energispareråd . . . . .	18
<b>Første ibrugtagning</b> . . . . .	19
Døren åbnes . . . . .	19
Døren lukkes . . . . .	19
Børnesikring . . . . .	19
Afkalkningsanlæg . . . . .	20
Afkalkningsanlægget programmeres . . . . .	21
Vandhårdhed aflæses . . . . .	22
Når opvaskemaskinen tages i brug første gang, skal der bruges: . . . . .	23
Filtersalt påfyldes . . . . .	23
Kontrollampe for påfyldning af filtersalt  . . . . .	24
Kontrollamperne for påfyldning af salt og afspændingsmiddel frakobles . . . . .	25
Afspændingsmiddel . . . . .	26
Afspændingsmiddel påfyldes . . . . .	26
Kontrollampe for påfyldning af afspændingsmiddel  . . . . .	27
Afspændingsmiddeldosering indstilles . . . . .	28
<b>Opvaskemaskinen fyldes</b> . . . . .	29
Service, der ikke er egnet til opvaskemaskine: . . . . .	30
Overkurv . . . . .	31
Klaphylde (afhængig af model) . . . . .	31
Overkurven indstilles . . . . .	32
Underkurv . . . . .	33
Bestik . . . . .	34
Bestikbakke (afhængig af model) . . . . .	34
Bestikkurv (afhængig af model) . . . . .	35

<b>Den daglige drift</b> . . . . .	36
Opvaskemiddel . . . . .	36
Opvaskemiddel påfyldes . . . . .	37
Opvaskemaskinen tændes . . . . .	38
Et program vælges . . . . .	38
Et program startes . . . . .	38
Tidsdisplay . . . . .	39
Standby . . . . .	39
Programslut . . . . .	40
Opvaskemaskinen slukkes . . . . .	40
Opvaskemaskinen tømmes . . . . .	40
Et program afbrydes . . . . .	41
Programvalg ændres . . . . .	41
<b>Ekstrafunktioner</b> . . . . .	42
Turbo . . . . .	42
Forvalg . . . . .	43
Automatic tilpasses . . . . .	45
Memory . . . . .	46
Standbyoptimering . . . . .	47
Standardindstilling . . . . .	48
<b>Rengøring og vedligeholdelse</b> . . . . .	49
Opvaskebeholderen rengøres . . . . .	49
Dørliste og dør rengøres . . . . .	49
Fronten rengøres . . . . .	50
Filterkombinationen i opvaskebeholderen rengøres . . . . .	51
Spulearmene rengøres . . . . .	53
<b>Småfejl udbedres</b> . . . . .	54
Tekniske fejl . . . . .	54
Fejl i vandtilløb/vandafløb . . . . .	56
Generelle problemer med opvaskemaskinen . . . . .	57
Lyde . . . . .	58
Utilfredsstillende opvaskeresultat . . . . .	59
<b>Småfejl udbedres</b> . . . . .	62
Filteret i vandtilløbet renses . . . . .	62
Afløbspumpe og tilbageløbsventil rengøres . . . . .	63

# Indholdsfortegnelse

---

<b>Programoversigt</b> .....	64
<b>Service / reklamationsfrist</b> .....	68
<b>Programopdatering</b> .....	71
Ajourføring af programmer (Update) .....	71
<b>Ekstra tilbehør</b> .....	72
<b>Etilslutning</b> .....	73
<b>Vandtilslutning</b> .....	74
Mieles vandbeskyttelsessystem .....	74
Vandtilløb .....	74
Vandafløb .....	75
<b>Tekniske data</b> .....	76
Til testinstitutter .....	76

# Beskrivelse af opvaskemaskinen

## Oversigt

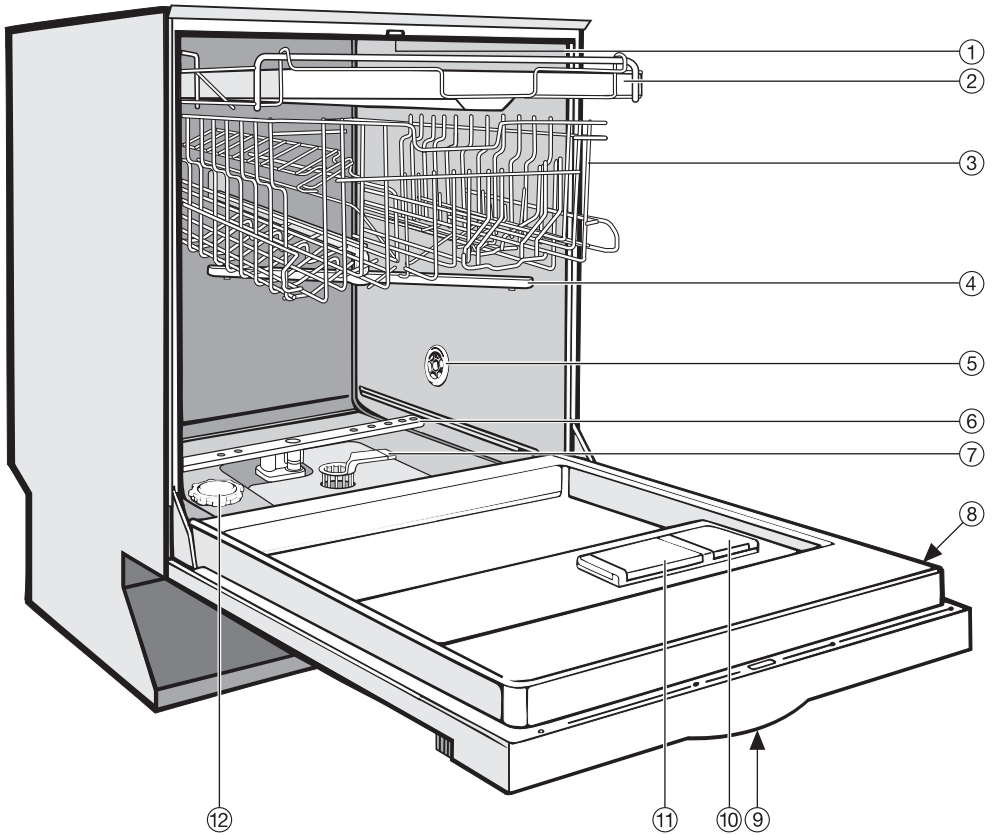

- |   |   |
|---|---|
| ① Øverste spulearm (ikke synlig)                | ⑦ Filterkombination                       |
| ② Bestikbakke (afhængig af model)               | ⑧ Typeskilt                               |
| ③ Overkurv                                      | ⑨ Børnesikring i dørgreb (ikke synlig)    |
| ④ Midterste spulearm                            | ⑩ Beholder til afspændingsmiddel          |
| ⑤ Luftåbning til tørring<br>(afhængig af model) | ⑪ Beholder til opvaskemiddel<br>(2 kamre) |
| ⑥ Nederste spulearm                             | ⑫ Beholder til filtersalt                 |

# Beskrivelse af opvaskemaskinen

## Betjeningspanel

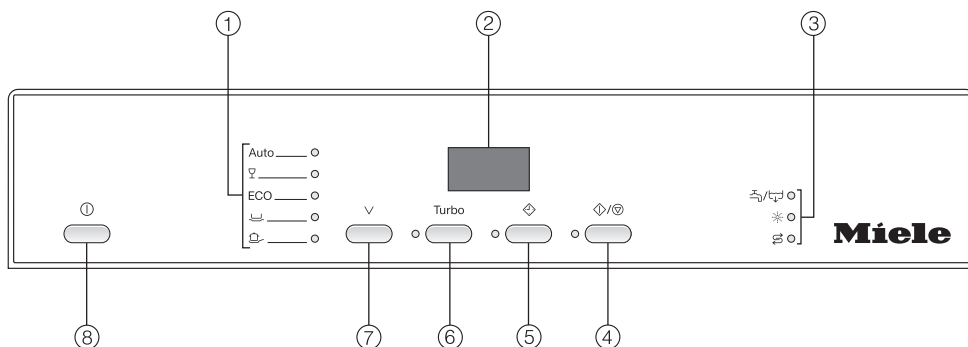

- ① Programmer
- ② Tidsdisplay
- ③ Kontrollamper fejl/påfyldning
- ④ Start/Stop med kontrollampe
- ⑤ Forvalgstast med kontrollampe
- ⑥ Turbotast med kontrollampe
- ⑦ Programtast
- ⑧ Tænd/Sluk ①

## Symboloversigt

- ① Tænd/Sluk
- ✓ Programtast
- Turbo Turbotast
- ◇ Forvalgstast
- ◇ / ⊕ Start/Stop

## Kontrollamper

- ⊕ / ⊖ Tilløb/Afløb
- ✱ Afspændingsmiddel
- ⊞ Salt

## Programmer

- Auto Automatic
- ⊞ Automatic skåne
- ECO ECO
- ⊞ Universal 50°C
- ⊞ Intensiv 75°C

Denne brugsanvisning beskriver flere opvaskemaskinmodeller med forskellige højder.

De forskellige modeller benævnes som følger:

Normal = Opvaskemaskiner med 80,5 cm højde

XXL = Opvaskemaskiner med 84,5 cm højde.

Denne opvaskemaskine overholder de foreskrevne sikkerhedsbestemmelser. U hensigtsmæssig brug kan dog forårsage skader på personer og genstande.

Læs venligst monterings- og brugsanvisningen nøje, før opvaskemaskinen opstilles og tages i brug. Derved undgås skader på både personer og opvaskemaskine.

Gem venligst brugs- og monteringsanvisningen, og giv dem videre til en eventuel senere ejer af opvaskemaskinen.

### Retningslinjer vedrørende brugen

► Denne opvaskemaskine er beregnet til anvendelse i private husholdninger eller på lignende opstillingssteder.

► Denne opvaskemaskine er ikke beregnet til udendørs brug.

► Opvaskemaskinen er udelukkende beregnet til brug i almindelig husholdning til opvask af husholdningsservice.

Det er ikke tilladt at anvende opvaskemaskinen til andre formål.

Miele kan ikke gøres ansvarlig for skader opstået på grund af forkert brug eller betjening.

► Personer, der på grund af begrænsninger i fysisk eller psykisk formåen eller på grund af manglende erfaring eller uvidenhed ikke er i stand til at betjene opvaskemaskinen sikkert, må ikke anvende den uden opsyn eller vejledning fra en ansvarlig person.

## Råd om sikkerhed og advarsler

---

### Børn i huset

- ▶ Børn under 8 år må ikke komme i nærheden af opvaskemaskinen, medmindre der holdes konstant opsyn med dem.
- ▶ Børn på 8 år eller derover må kun bruge opvaskemaskinen uden opsyn, hvis de er informeret om dens funktioner, så de kan betjene den korrekt, og hvis de forstår de farer, der kan opstå ved forkert betjening.
- ▶ Børn må ikke rengøre eller vedligeholde opvaskemaskinen uden opsyn.
- ▶ Hold altid øje med børn, der opholder sig i nærheden af opvaskemaskinen. Lad dem aldrig lege med opvaskemaskinen. De kan risikere at lukke sig inde!
- ▶ Undgå, at børn kommer i kontakt med opvaskemiddel. Opvaskemiddel kan forårsage ætsninger i mund og svælg eller kvælning. Sørg også for, at børn ikke kommer i nærheden af den åbne opvaskemaskine, da der kan være rester af opvaskemiddel i maskinen. Søg omgående læge, hvis et barn har fået opvaskemiddel i munden.



### Teknisk sikkerhed

- ▶ En beskadiget opvaskemaskine kan betyde fare for sikkerheden! Kontroller derfor opvaskemaskinen for synlige skader, inden den installeres. Tag aldrig en beskadiget opvaskemaskine i brug.
- ▶ Opvaskemaskinen må kun tilsluttes til elnettet via et 3-polet stik med jord. Efter opstilling skal stikkontakten være frit tilgængelig, så strømmen til opvaskemaskinen altid kan afbrydes.
- ▶ Der må ikke være anbragt en kontakt til et elektrisk apparat bag opvaskemaskinen, da indbygningsnichens dybde kan være for lille, hvorved der kan opstå tryk på kontakten og dermed fare for overopledning (brandfare).
- ▶ Opvaskemaskinen må ikke indbygges under en kogeplade, da de delvis høje strålingstemperaturer kan beskadige opvaskemaskinen. Af samme grund er opstilling direkte ved siden af varmekilder, der normalt ikke opstilles i køkkener (f.eks. åbent ildsted o.l.), ikke tilladt.
- ▶ Opvaskemaskinen må først tilsluttes elnettet, når installation, montering og indstilling af fjedrene er helt afsluttet.

## Råd om sikkerhed og advarsler

---

- ▶ Kontroller før tilslutning, at tilslutningsforholdene i huset stemmer overens med angivelserne på typeskiltet. Spørg i tvivlstilfælde en el-installatør.
- ▶ Denne opvaskemaskine skal ekstrabeskyttes iht. Stærkstrømsbekendtgørelsen. Det er meget vigtigt, at denne grundlæggende sikkerhedsforanstaltning afprøves og gennemgås af en fagmand. Producenten kan ikke gøres ansvarlig for skader, der er opstået på grund af manglende eller afbrudt jordledning (f.eks. elektrisk stød).
- ▶ Tilslutning af opvaskemaskinen til elnettet må ikke ske ved hjælp af uegnede multistikdåser eller en uegnet forlængerledning, da disse ikke giver den nødvendige sikkerhed (f.eks. risiko for overophedning). Se afsnittet Eltilslutning.
- ▶ Denne opvaskemaskine må ikke anvendes på ikke-stationære opstillingssteder (f.eks. skibe).
- ▶ Opstil ikke opvaskemaskinen i rum, hvor der er risiko for frost. En frosset slange kan springe, når den kommer under tryk. Elektronikens præcision kan også påvirkes ved temperaturer under frysepunktet.

- ▶ Plastkabinettet på vandtilslutningen indeholder en elektrisk komponent og må derfor ikke komme i vand.
- ▶ Der er spændingsførende ledninger i tilløbsslangen, og den må derfor ikke afkortes.
- ▶ Miele's Waterproof-system sikrer mod vandskader, hvis nedenstående anvisninger følges:
  - Korrekt installation
  - Vedligeholdelse af opvaskemaskinen og udskiftning af dele ved konstaterede skader
  - Vandhanen lukkes i tilfælde af længerevarende fravær (f.eks. ferie).

Waterproof-systemet fungerer også, når opvaskemaskinen er slukket, men dog ikke, hvis forbindelsen til elnettet er afbrudt.

- ▶ En beskadiget opvaskemaskine kan betyde fare for sikkerheden! Afbryd derfor straks opvaskemaskinen, og kontakt Miele Teknisk Service.

## Råd om sikkerhed og advarsler

---

- ▶ Reparationer foretaget af ukyndige kan medføre betydelig risiko for brugeren, og Miele kan ikke gøres ansvarlig for skader opstået som følge heraf. Reparationer bør kun foretages af en Miele-tekniker, da eventuelle skader ellers ikke er omfattet af Mieles reklama-tionsordning.
- ▶ Defekte dele må kun udskiftes med originale Miele-reservedele. Kun hvis dette overholdes, kan vi garantere, at de sikkerhedskrav, som vi stiller til vore maskiner, opfyldes.
- ▶ Afbryd forbindelsen til elnettet, når opvaskemaskinen skal re-pareres eller rengøres (opvaskemaskinen slukkes, og stikket træk-kes ud).
- ▶ En beskadiget tilslutningsledning må kun udskiftes med en speci-el ledning af samme type (kan bestilles ved telefonisk henvendelse til vor reservedelsekspe-dition på tlf. 43 27 13 50). Af sikkerheds-mæssige grunde må ledningen kun udskiftes af en Miele-tekniker el-ler en anden kvalificeret fagmand.

## Retningslinjer for opstilling

▶ Opvaskemaskinen skal opstilles og tilsluttes som beskrevet i monteringsanvisningen.



▶ Vær forsigtig før og under montering af opvaskemaskinen. Der kan være risiko for at skære sig på metaldele. Bær beskyttelseshandsker.

▶ Opvaskemaskinen skal stå i vater for at sikre korrekt funktion.

▶ Underbygningsmaskiner og integrerbare maskiner må kun indbygges under en gennemgående køkkenbordplade, som er skruet fast på skabe.

▶ Dørfjedrene skal justeres ensartet i begge sider. De er justeret korrekt, når døren i halvåben tilstand (ca. 45° åbningsvinkel) bliver stående i denne position, når den slippes. Den må ikke falde ned uden at blive bremset.

## Råd om sikkerhed og advarsler

---

### Den daglige brug

- ▶ Kom aldrig opløsningsmiddel i opvaskemiddelbeholderen. Der kan være risiko for eksplosion!
- ▶ Hvis der anvendes opvaskemiddel i pulverform, skal man undgå at indånde støvet. Indtag heller ikke opvaskemidlet! Opvaskemidlet kan forårsage ætsninger i næse, mund og svælg. Hvis man har indåndet eller indtaget opvaskemiddel, skal man straks søge læge.
- ▶ Lad ikke opvaskemaskinens dør stå unødigt åben, da man kan støde sig på den åbne dør.
- ▶ Servicet kan være meget varmt ved programslut! Lad det derfor afkøle i opvaskemaskinen, indtil det er til at røre ved.
- ▶ Man bør ikke læne sig op ad eller sætte sig på den åbne dør. Opvaskemaskinen kan vippe, hvorved man kan komme til skade, eller opvaskemaskinen kan blive beskadiget.
- ▶ Anvend kun opvaske- og afspændingsmidler beregnet til husholdningsopvaskemaskiner. Aldrig opvaskemiddel til opvask i hånden.
- ▶ Anvend aldrig opvaskemiddel, der er beregnet til brug i industriopvaskemaskiner. Der kan opstå skader på materialer, og der kan desuden være fare for kraftige kemiske reaktioner (eksplosionsagtige reaktioner).

## Råd om sikkerhed og advarsler

---

- ▶ Hvis opvaskemiddel (også flydende) ved en fejltagelse fyldes i beholderen til afspændingsmiddel, beskadiges beholderen!
- ▶ Hvis der fejlagtigt påfyldes opvaskemiddel (også flydende) i salt-beholderen, beskadiges afkalkningsanlægget.
- ▶ Anvend kun grovkornet filtersalt. Andre former for salt kan indeholde uopløselige bestanddele, som kan medføre fejl på afkalkningsanlægget.
- ▶ I opvaskemaskiner med bestikkurv (afhængig af model) bør knive og gafler af sikkerhedsmæssige grunde anbringes med skaftet opad.  
Bestykket bliver dog lettere rent og tørt, hvis det anbringes med skaftet nedad.
- ▶ Ikke-varmebestandigt plastservice, f.eks. engangsbeholdere eller -bestik, må ikke vaskes op i opvaskemaskine. Disse dele kan blive misdannede ved de høje temperaturer.
- ▶ Ved brug af ekstrafunktionen Forvalg (afhængig af model) skal man sørge for, at beholderen til opvaskemiddel er helt tør. Hvis beholderen er fugtig, klumper opvaskemidlet, hvorved det måske ikke skylles helt ud.

## Råd om sikkerhed og advarsler

---

### Tilbehør

► Der må kun monteres tilbehør, der udtrykkeligt er godkendt af Miele. Hvis andre dele monteres, bortfalder kravene om reklamationeret og/eller produktansvar.

### Bortskaffelse af opvaskemaskinen

► Dørlåsen gøres ubrugelig for at børn ikke kan lukke sig inde i opvaskemaskinen. Fjern eller ødelæg låsepalen.

Producenten kan ikke gøres ansvarlig for skader, der måtte opstå som følge af tilsidesættelse af ovennævnte råd om sikkerhed og advarsler.



## Bortskaffelse af emballagen

Emballagen beskytter opvaskemaskinen mod transportskader. Emballagen er valgt ud fra miljø- og affaldstekniske hensyn og kan således genbruges.

Det drejer sig om følgende materialer:

Udvendig emballage:

- Bølgepap af op til 100% genanvendeligt materiale, alternativt: strækfilm af polyethylen (PE)
- Pakkebånd af polypropylen (PP)

Indvendig emballage:

- Strækbar polystyrol (EPS) uden klor eller flour
- Bund, dækramme og beskyttelseslister af ubehandlet naturtræ
- Beskyttelsesfolie af polyethylen (PE)

Genbrug af emballagematerialerne sparer råstoffer og mindsker affaldsproblemerne. Emballagen bør derfor afleveres på nærmeste genbrugsstation/opsamlingssted.

## Bortskaffelse af en gammel opvaskemaskine

Gamle elektriske og elektroniske produkter indeholder stadig værdifulde materialer. De indeholder imidlertid også skadelige stoffer, som er nødvendige for deres funktion og sikkerhed. Hvis disse bortskaffes sammen med husholdningsaffaldet eller behandles forkert, kan det skade den menneskelige sundhed og miljøet. Bortskaf derfor ikke den gamle opvaskemaskine med husholdningsaffaldet.

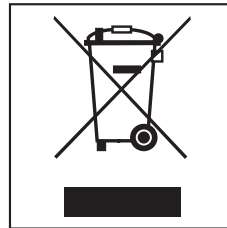

Aflever i stedet for den gamle opvaskemaskine på nærmeste opsamlingssted eller den lokale genbrugsstation, så delene kan blive genanvendt.

Sørg for, at den gamle opvaskemaskine opbevares utilgængeligt for børn, indtil den fjernes.

Alle opvaskemaskinens plastdele er forsynet med internationalt standardiserede symboler. Dermed er det ved bortskaffelse af opvaskemaskinen muligt at finsortere plastdelene til miljøvenlig genanvendelse.

## Energispareråd

Denne opvaskemaskine er yderst vand- og energibesparende. Den kan endog blive endnu mere økonomisk, hvis nedenstående råd følges:

- Opvaskemaskinen kan tilsluttes til varmt vand. Varmtvandstilslutning er specielt velegnet, hvis man har et alternativt varmtvandsanlæg, f.eks. solenergi med cirkulation eller jordvarme. Ved elektrisk opvarmede anlæg anbefaler vi tilslutning til koldt vand.
- Udnyt altid pladsen i kurvene fuldt ud, dog uden at overfylde opvaskemaskinen; på den måde vaskes mest økonomisk op.
- Vælg et opvaskeprogram, der passer til den pågældende form for service og tilsmudsningsgrad.
- Vælg programmet ECO til energibesparende opvask. Dette program er mht. kombineret energi- og vandforbrug det mest effektive til opvask af normalt snavset service.
- Følg anvisningerne om dosering af opvaskemiddel nøje.
- Til halvt fyldte kurve kan mængden af opvaskemiddel i pulverform eller flydende opvaskemiddel reduceres med  $\frac{1}{3}$ .

## Døren åbnes

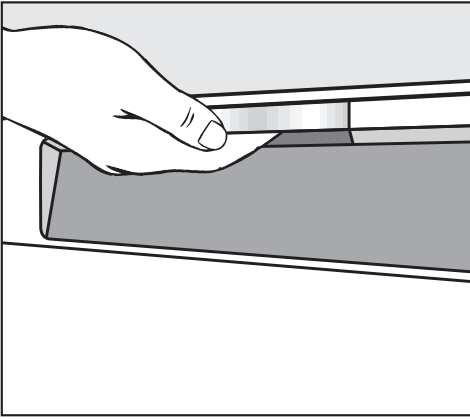

- Tag fat i dørgrebet, og træk i det for at åbne døren.

Hvis døren åbnes, mens opvaskemaskinen kører, afbrydes opvaskefunktionerne automatisk.

## Døren lukkes

- Skub kurvene ind.
- Tryk døren i, til den går i hak.

## Børnesikring

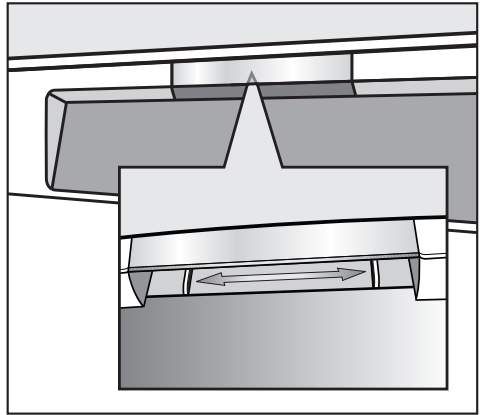

For at undgå at børn kan åbne døren, kan den låses med børnesikringen.

- Døren låses, ved at skyderen under dørgrebet skubbes mod højre.
- For at låse døren op skal man skubbe skyderen mod venstre.

# Første ibrugtagning

---

## Afkalkningsanlæg

For at opnå gode opvaskeresultater skal opvaskemaskinen bruge blødt (kalkfattigt) vand. Hvis vandet er hårdt, vil der komme hvide belægninger på service og opvaskebeholder.

Vand med en hårdhedsgrad på 4°dH (0,7 mmol/l) eller derover skal derfor afkalkes. Dette sker automatisk i det indbyggede afkalkningsanlæg. Afkalkningsanlægget er egnet til vandhårdheder op til 70°dH (12,6 mmol/l).

- Afkalkningsanlægget har brug for filtersalt.  
Hvis der anvendes kombi-opvaskemiddel, kan man afhængig af vandhårdhed ( $\leq 21^\circ\text{dH}$ ) undlade at anvende salt (se afsnittet Opvaskemiddel).
- Opvaskemaskinen skal programmeres nøjagtigt til den aktuelle vandhårdhed.
- Det lokale vandværk giver oplysning om vandets præcise hårdhedsgrad i området.

Ved skiftende vandhårdhed (f.eks. 37 - 50°dH) indstilles altid den højeste værdi (i dette tilfælde 50°dH).

Ved et eventuelt servicebesøg vil det gøre det meget lettere for teknikeren, hvis han kender vandhårdheden.

- Noter derfor venligst vandets hårdhedsgrad her:

\_\_\_\_\_ °dH

## Ved levering er opvaskemaskinen programmeret til hårdhedsgrad 15°dH (2,7 mmol/l).

Hvis denne indstilling svarer til den aktuelle vandhårdhed, kan de næste sider springes over.

Hvis man har en anden vandhårdhed, skal denne programmeres med tasterne på betjeningspanelet.

## Afkalkningsanlægget programmeres

Hver gang der er trykket på en tast under programmeringen, blinker og lyser andre kontrollamper. Ved programmeringen er det dog kun de kontrollamper, der nævnes i det følgende, der har betydning.

Man kan til enhver tid afbryde programmeringen og begynde forfra ved at slukke opvaskemaskinen ved tryk på ①.

- Sluk opvaskemaskinen med tasten ①, hvis den stadig er tændt.
- Hold tasten ◊ / ⊖ inde, og tænd **samtidig** opvaskemaskinen ved tryk på ①.  
Hold tasten ◊ / ⊖ inde i mindst 4 sek., indtil kontrollampen for ◊ / ⊖ lyser.

Hvis dette ikke er tilfældet, startes forfra.

- Tryk 2 gange på forvalgstasten ◊.

Kontrollampen Forvalg ◊ blinker i intervaller a 2 korte blink.

I tidsdisplayet vises følgende indstilling:  
*P 15*.

Vandhårdheden er indstillet på 15°dH (indstilling ved levering).





Den indstillede værdi vises i tidsdisplayet efter et "P" (se skemaet).

- Vælg med tasten ◊ / ⊖ den blinkerytme, der passer til den aktuelle vandhårdhed.  
For hvert tryk på tasten springes videre til næste trin. Når den højeste værdi er nået, startes forfra.
- Sluk opvaskemaskinen ved tryk på ①.

# Første ibrugtagning

°dH	mmol/l	°f	Indstilling i tidsdisplayet
1	0,2	2	1
2	0,4	4	2
3	0,5	5	3
4	0,7	7	4
5	0,9	9	5
6	1,1	11	6
7	1,3	13	7
8	1,4	14	8
9	1,6	16	9
10	1,8	18	10
11	2,0	20	11
12	2,2	22	12
13	2,3	23	13
14	2,5	25	14
<b>15</b>	<b>2,7</b>	<b>27</b>	<b>15</b>
16	2,9	29	16
17	3,1	31	17
18	3,2	32	18
19	3,4	34	19
20	3,6	36	20
21	3,8	38	21
22	4,0	40	22
23	4,1	41	23
24	4,3	43	24
25	4,5	45	25
26	4,7	47	26
27	4,9	49	27
28	5,0	50	28
29	5,2	52	29
30	5,4	54	30
31	5,6	56	31
32	5,8	58	32
33	5,9	59	33
34	6,1	61	34
35	6,3	63	35
36	6,5	65	36
37-50	6,7-9,0	67-89	50
51-60	9,2-10,8	91-108	60
61-70	11,0-12,6	110-126	70

## Vandhårdhed aflæses

- Sluk opvaskemaskinen ved tryk på .
- Hold tasten  /  inde, og tænd **samtidig** opvaskemaskinen ved tryk på tasten .  
Hold tasten  /  inde i mindst 4 sek., indtil kontrollampen for  /  lyser.
- Tryk 2 gange på forvalgstasten .  
Kontrollampen Forvalg  blinker i intervaller a 2 korte blink.  
Angivelsen i tidsdisplayet viser, hvilken vandhårdhed der er indstillet.  
Tallene efter "P" viser værdien for den indstillede hårdhed (se skemaet).
- Sluk opvaskemaskinen ved tryk på .

## Når opvaskemaskinen tages i brug første gang, skal der bruges:

- ca. 2 l vand
- ca. 2 kg filtersalt
- opvaskemiddel til husholdningsopvaskemaskiner
- afspændingsmiddel til husholdningsopvaskemaskiner.

Alle opvaskemaskiner afprøves, inden de forlader fabrikken. Hvis der er vand i opvaskebeholderen, er det derfor restvand fra denne afprøvning og ikke fra brug af opvaskemaskinen.

## Filtersalt påfyldes

Hvis vandhårdheden i området konstant ligger **under 4°dH (= 0,7 mmol/l)**, skal der **ikke påfyldes filtersalt**.

Opvaskemaskinen skal dog alligevel programmeres til den aktuelle hårdhedsgrad.

Vigtigt! Inden der påfyldes filtersalt **første** gang, skal beholderen fyldes med ca. 2 l vand, så saltet kan blive opløst. Når opvaskemaskinen er taget i brug, vil der altid være tilstrækkeligt vand i beholderen.

 Hvis der fejlagtigt påfyldes opvaskemiddel (også flydende) i saltbeholderen, beskadiges afkalkningsanlægget.

 Anvend kun grovkornet filtersalt. Andre former for salt kan indeholde uopløselige bestanddele, som kan medføre fejl på afkalkningsanlægget.

## Første ibrugtagning

- Tag den nederste kurv ud, og åbn låget på saltbeholderen.

Hver gang låget på saltbeholderen åbnes, vil der løbe saltvand ud af beholderen. Åbn derfor kun saltbeholderen, når der skal påfyldes salt.

- Fyld først beholderen med ca. 2 l vand.

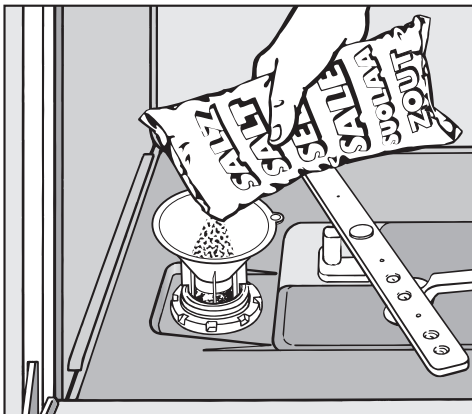

- Sæt tragten på, og fyld salt i beholderen, indtil den er fuld. Beholderen rummer op til 2 kg, afhængig af filtersalttype.
- Rens påfyldningsområdet omkring beholderen for saltrester, og skru låget **fast** på.
- Start derefter straks programmet Automatic skåne  $\nabla$  med Turbo-funktion uden service, så salt, der måtte være løbet over, fortyndes og skylles bort.

## Kontrollampe for påfyldning af filtersalt $\nabla$

- Påfyld salt efter programslut, når kontrollampen  $\nabla$  lyser.

Når der er påfyldt salt, kan kontrollampen for påfyldning af salt stadig lyse et lille stykke tid. Den slukker, så snart saltkoncentrationen er høj nok.









Kontrollampen for påfyldning af salt er frakoblet, hvis opvaskemaskinen er programmeret til en vandhårdhed under 4°dH (= 0,7 mmol/l).

$\triangle$  Start derefter straks programmet Automatic skåne  $\nabla$  med Turbo-funktion uden service, så salt, der måtte være løbet over, fortyndes og skylles bort.



## Kontrollamperne for påfyldning af salt og afspændingsmiddel frakobles

Hvis der permanent anvendes opvaskemiddelprodukter med kombi-funktion, og man ikke ønsker, at kontrollamperne for påfyldning af salt og afspændingsmiddel skal lyse, kan begge kontrollamper frakobles.

- Sluk opvaskemaskinen ved tryk på .
- Hold tasten  /  inde, og tænd **samtidig** opvaskemaskinen ved tryk på tasten .  
Hold tasten  /  inde i mindst 4 sek., indtil kontrollampen for  /  lyser.



Hvis dette ikke er tilfældet, startes forfra.

- Tryk 9 gange på forvalgstasten .

Kontrollampen Forvalg  blinker i intervaller a 9 korte blink.

Blinkindstillingen i tidsdisplayet viser, om kontrollamperne for påfyldning er tilkoblet eller frakoblet.

- "P 1": Kontrollamperne for påfyldning er tilkoblet
- "P 0": Kontrollamperne for påfyldning er frakoblet

- Indstillingen kan ændres ved tryk på  / .

Indstillingen er straks gemt.

- Sluk opvaskemaskinen ved tryk på .

Sørg for at påfylde salt og afspændingsmiddel og tilkoble kontrollamperne for påfyldning igen, hvis der ikke længere anvendes kombi-opvaskemiddel.

# Første ibrugtagning

## Afspændingsmiddel

Afspændingsmiddel er nødvendigt, for at vandet lettere kan løbe af servicet, og servicet bedre kan tørre. Afspændingsmidlet fyldes i beholderen og doseres automatisk i den forudindstillede mængde.

⚠ Anvend kun afspændingsmiddel, der er beregnet til husholdningsopvaskemaskiner. Hvis der fejlagtigt påfyldes opvaskemiddel i stedet for afspændingsmiddel, kan det beskadige beholderen!

Alternativt kan der anvendes

– husholdningseddike med maks. 5% syre

eller

– flydende citronsyre med maks. 10% koncentration.

Servicet vil da være mere fugtigt og plettet, end når der anvendes afspændingsmiddel.

⚠ Anvend aldrig eddike med højere koncentration (f.eks. 25% eddikesyre), da det kan beskadige opvaskemaskinen.

Hvis der kun anvendes kombi-opvaskemidler, er det ikke nødvendigt at anvende afspændingsmiddel.

## Afspændingsmiddel påfyldes

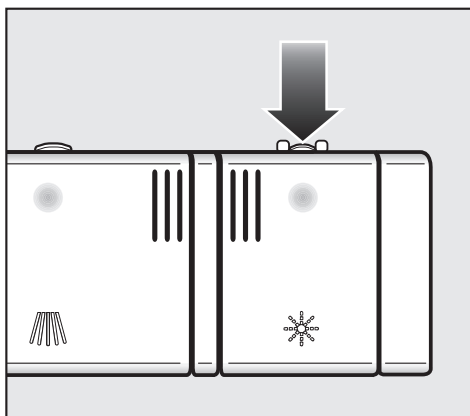

- Tryk åbningstasten på låget til afspændingsmiddelbeholderen i pilens retning. Klappen springer op.

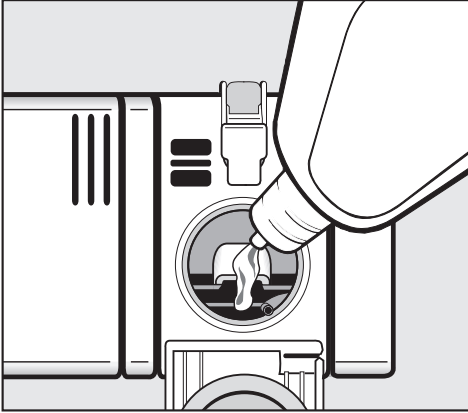

- Påfyld kun afspændingsmiddel, til det kan ses i påfyldningsåbningen.

Beholderen rummer ca. 110 ml.

- Luk klappen omhyggeligt. Der skal lyde et klik, da der ellers kan trænge vand ind i beholderen til afspændingsmidlet, når opvaskemaskinen arbejder.
- Tør eventuelt spildt afspændingsmiddel på døren op, så det ikke forårsager kraftig skumdannelse i den efterfølgende opvask.

### Kontrollampe for påfyldning af afspændingsmiddel ✱

Når kontrollampen ✱ begynder at lyse, er der kun afspændingsmiddel nok til, at opvaskemaskinen kan sættes i gang 2 - 3 gange.

- Påfyld afspændingsmiddel i rette tid.

Hvis der permanent anvendes opvaskemiddelprodukter med kombi-funktion, og man ikke ønsker, at kontrollamperne for påfyldning af salt og afspændingsmiddel skal lyse, kan begge kontrollamper frakobles (se afsnittet Første ibrugtagning, Kontrollampe for påfyldning af filtersalt).

Sørg for at påfylde salt og afspændingsmiddel og tilkoble kontrollamperne for påfyldning igen, hvis der ikke længere anvendes kombi-opvaskemiddel.

# Første ibrugtagning

---

## Afspændingsmiddeldosering indstilles

For at opnå et optimalt opvaskeresultat kan afspændingsmiddeldoseringen indstilles.

Doseringsmængden kan indstilles i trin fra 0 - ca. 6 ml. Ved levering er afspændingsmiddeldoseringen indstillet på ca. 3 ml. Denne indstilling anbefales.

Den doserede afspændingsmiddel-mængde kan være større end den indstillede værdi på grund af den automatiske tilpasning i programmet Automatic.



Hvis der stadig er pletter på glassene:

- Vælg en højere afspændingsmiddeldosering.

Hvis glassene er tågede eller slørede:

- Vælg en lavere afspændingsmiddeldosering.

- Sluk opvaskemaskinen ved tryk på .

- Hold tasten  /  inde, og tænd **samtidig** opvaskemaskinen ved tryk på tasten .

Hold tasten  /  inde i mindst 4 sek., indtil kontrollampen for  /  lyser.

Hvis dette ikke er tilfældet, startes forfra.



- Tryk 3 gange på forvalgstasten .

Kontrollampen Forvalg  blinker i intervaller a 3 korte blink.

I tidsdisplayet vises følgende blinkindstilling: **P 3**.

Afspændingsmiddeldoseringen er indstillet på 3 ml (indstilling ved levering).

Den indstillede værdi vises i tidsdisplayet efter et **P**.

- Vælg den ønskede afspændingsmiddeldosering med tasten  / . For hvert tryk på tasten springes videre til næste trin.

Den programmerede afspændingsmiddeldosering er nu gemt.

- Sluk opvaskemaskinen ved tryk på .

## Vær opmærksom på følgende

Fjern større madrester fra servicet.

Det er ikke nødvendigt at skylle af under rindende vand!

 Vask ikke service med aske, sand, voks, smørefedt eller farve op i opvaskemaskinen. Disse stoffer beskadiger opvaskemaskinen.

Servicet kan anbringes overalt i kurvene. Opvaskeresultatet bliver dog bedst, hvis følgende anvisninger følges:

- Service og bestik må ikke placeres tæt op ad hinanden.
- Servicet anbringes således, at alle flader bliver overspulet med vand. Kun på den måde bliver det helt rent.
- Servicet anbringes således, at det står fast.
- Kopper, glas, gryder o.l. anbringes i kurven med åbningen nedad.
- Høje, slanke, hule genstande placeres i kurvens midterste område. Der nås de bedst af vandstrålerne.

- Genstande med dyb bund stilles om muligt skråt, så vandet kan løbe fra.
- Spulearmene må ikke blokeres af for høje genstande eller af dele, der stikker gennem kurven. Foretag eventuelt kontrol ved at dreje spulearmene med hånden.
- Små genstande anbringes i bestikkurven eller bestikbakken (afhængig af model), da de kan falde ned gennem kurvene.

Nogle madvarer som f.eks. gulerødder, tomater og ketchup kan indeholde naturlige farvestoffer. Hvis større mængder af disse farvestoffer kommer ind i opvaskemaskinen, kan de misfarve plastservice og opvaskemaskinens plastdele. Plastdelenes stabilitet påvirkes ikke af denne misfarvning.

# Opvaskemaskinen fyldes

---

## Service, der ikke er egnet til opvaskemaskine:

- Bestik og service med dele af træ: Træet tørrer ud og bliver grimt. Desuden kan den lim, der er anvendt, ikke tåle opvask i opvaskemaskine, hvorved træskafterne kan løsne sig.
- Kunstgenstande som antikke, værdifulde vaser eller glas med dekoration: Disse genstande kan ikke tåle opvask i opvaskemaskine.
- Plastdele af ikke-varmebestandigt materiale: Disse dele kan blive deformere.
- Kobber-, messing-, tin- og aluminiumsgenstande: Disse kan blive misfarvede eller matte.
- Glasurdekorationer: Disse kan blive blege, når de har været i opvaskemaskine mange gange.
- Sarte glas og krystalgenstande: Disse kan blive uklare efter længere tids brug.

## Vi anbefaler:

- Køb service og bestik, der tåler maskinopvask.
- Glas kan blive slørede efter flere gange opvask. Anvend derfor programmer med lave temperaturer (se afsnittet Programoversigt) eller programmer med GlassCare (afhængig af model) til sarte glas. Risikoen for at glassene bliver slørede, er dermed mindre.

## Bemærk!

**Sølv**, der er pudset med **sølvpudsemiddel**, kan efter opvask i maskine stadig være lidt fugtigt eller plettet, da vandet ikke løber af som en hinde. Det må da tørres med et viskestykke.

Sølv kan misfarves ved kontakt med svovlholdige levnedsmidler. Dertil hører f.eks. æggeblomme, løg, mayonnaise, sennep, bælgfrugter, fisk, fiskelage og marinader.

 Til aluminiumsgenstande (f.eks. fedtfiltere til emhætter) må der ikke anvendes stærkt ætsende alkaliske opvaskemidler beregnet til brug i industriopvaskemaskiner. Der kan opstå skader på materialerne. I ekstreme tilfælde er der fare for en eksplosionsagtig kemisk reaktion (f.eks. knaldluftreaktion).

## Overkurv

⚠ Af sikkerhedsmæssige årsager bør opvaskemaskinen kun anvendes, når både over- og underkurv er sat i.

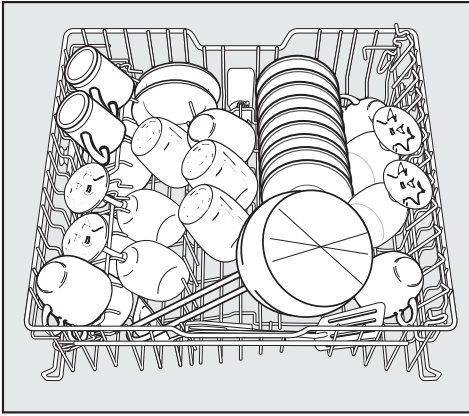

- Anbring små, lette og sarte genstande som underkopper, kopper, glas, dessertskåle osv. i overkurven. En lav gryde kan også anbringes i overkurven.
- Anbring lange genstande som suppeskeer, grydeskeer og lange knive på tværs forrest i overkurven.

## Klaphylde (afhængig af model)

- Når der skal anbringes høje genstande, kan den lille hylde klappes op.

Glas kan anbringes på klaphylden, så de læner op ad støttebøjlen. Herved står de bedre fast.

- Klap klaphylden ned, og stil glassene op ad den.

# Opvaskemaskinen fyldes

## Overkurven indstilles

For at få mere plads til høje genstande i over- eller underkurven kan man indstille overkurven i 3 positioner med hver 2 cm forskel i højden.

Overkurven kan også indstilles på skrå, med den ene side oppe og den anden nede, så vandet bedre kan løbe ud af fordybninger i servicet. Vær opmærksom på, at kurven skal kunne skubbes frit ind i opvaskemaskinen.

- Træk overkurven ud.

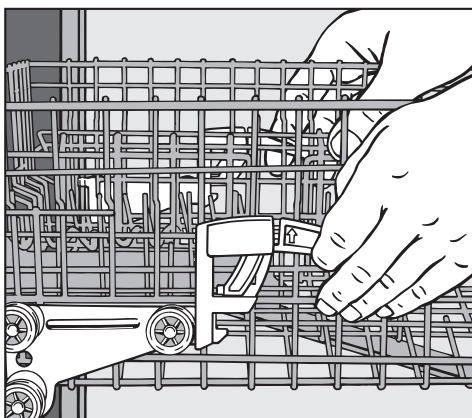

Overkurven indstilles opad:

- Træk kurven opad, indtil den går i hak.

Overkurven indstilles nedad:

- Træk armene på siderne af kurven opad.
- Indstil den ønskede position, og lås armene fast igen.

Alt efter overkurvens indstilling kan man anbringe f.eks. tallerkener med følgende diametre i kurvene:

## Opvaskemaskiner med bestikbakke (model fremgår af typeskiltet)

Overkurvens placering	Tallerkendidiameter i cm		
	Overkurv		Underkurv
	Normal	XXL	
Øverst	15	19	31
I midten	17	21	29
Nederst	19	23	27

## Opvaskemaskiner med bestikkurv (model fremgår af typeskiltet)

Overkurvens placering	Tallerkendidiameter i cm		
	Overkurv		Underkurv
	Normal	XXL	
Øverst	20	24	31
I midten	22	26	29
Nederst	24	28	27



## Underkurv

- Store og tunge genstande som tallerkener, fade, gryder, skåle osv. placeres i underkurven.

Glas, kopper, små tallerkener og underkopper kan også anbringes i underkurven.

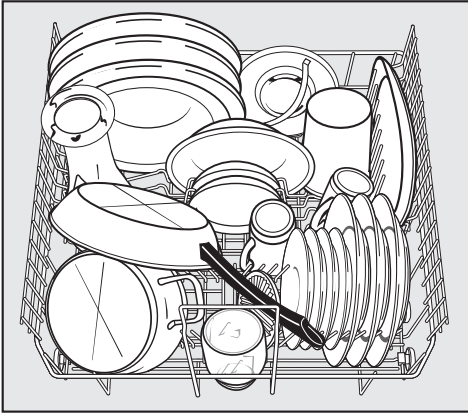

## Opvaskemaskine med bestikbakke

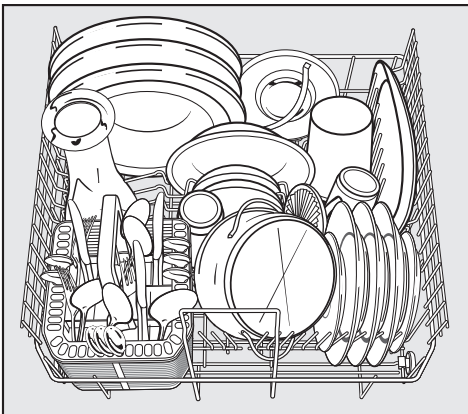

## Opvaskemaskine med bestikkurv

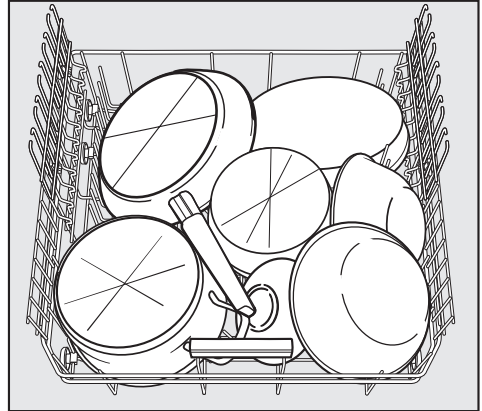

## Kraftigt tilsmudset service

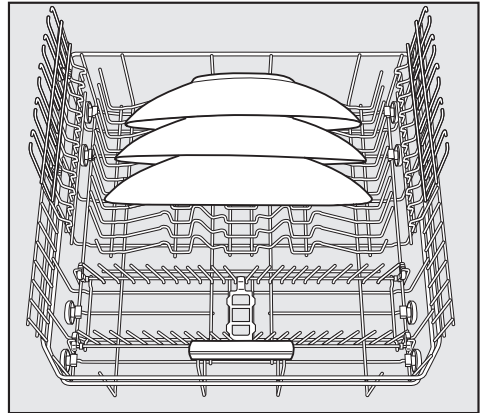

- Stil særligt store tallerkener i midten af underkurven.

Hvis tallerkenerne stilles skråt, kan der anbringes tallerkener med op til 35 cm diameter.

# Opvaskemaskinen fyldes

## Bestik

**Bestikbakke** (afhængig af model)

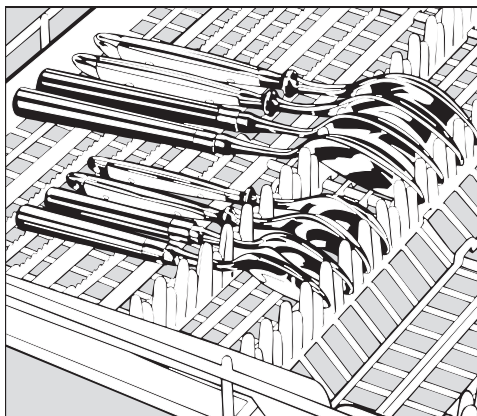
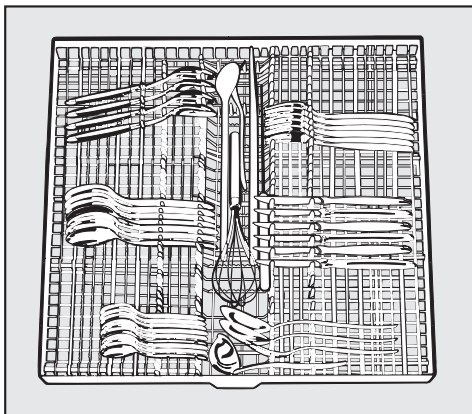

Hvis skeernes skafter ikke kan ligge mellem holderne, anbringes skeerne med bladet mellem holderne.

- Anbring bestikket i bestikbakken som vist på illustrationen.

Hvis man anbringer knive, gaffler og skeer opdelt i forskellige områder, er det lettere, når bestikket skal tages ud igen.

Bladet på skeerne lægges på de små tandrækker, så også de sidste rester vand kan dryppe af.

Den øverste spulearm må ikke blokeres af for høje genstande (f.eks. kagespader o.l.)!

# Opvaskemaskinen fyldes

## Bestikkurv (afhængig af model)

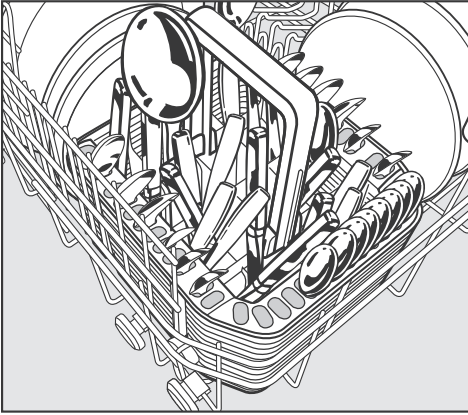

Bestikkurven anbringes på positionen forrest i underkurven.

- Anbring bestikket usorteret i bestikkurvens rum. Af sikkerhedsmæssige grunde bør knive og gafler anbringes med skafterne opad. Bestikket bliver dog lettere rent og tørt, hvis det anbringes med skafterne nedad.
- Små bestikdele anbringes i de dertil beregnede rum på tre sider af bestikkurven.

## Bestikholder til bestikkurven

Den medfølgende holder kan anvendes til meget snavsede bestikdele. Da bestikdelene hænges op i denne holder enkeltvis, kan delene ikke lægge sig klos op ad hinanden, og fladerne nås derfor bedre af vandstrålerne.

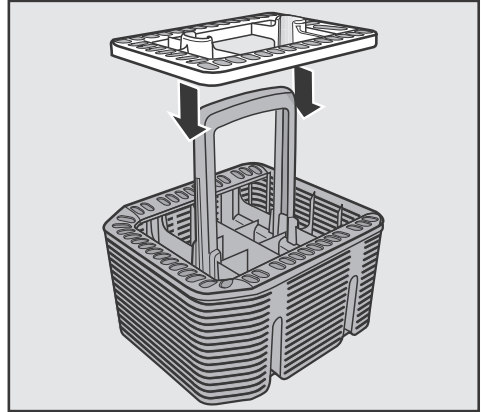

- Anbring holderen på bestikkurven efter behov.

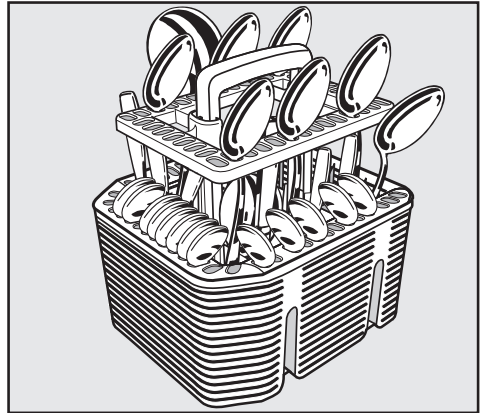

- Anbring bestikket i holderen med skafterne nedad. Fordel bestikket ensartet.

# Den daglige drift

## Opvaskemiddel

 Anvend kun opvaskemiddel beregnet til husholdningsopvaskemaskiner.

### Opvaskemiddeltyper

Moderne opvaskemidler indeholder mange virkestoffer. De vigtigste er:

- Fosfat binder vandhårdheden og forhindrer dermed kalkaflejringer.
- Alkalitet er nødvendig til opblødning af indtørret snavs.
- Enzymer nedbryder stivelse og opløser æggevide.
- Iltbaseret blegemiddel fjerner farvede pletter (f.eks. te, kaffe, tomatsovs).

Der fås fortrinsvis fosfatholdige, mildt alkaliske opvaskemidler med enzymer og iltbaseret blegemiddel. Der fås også sjældnere fosfatfrie produkter.

Der er forskellige former for opvaske-midler.

- Opvaskemiddel i pulverform og som gel doseres forskelligt afhængig af servicemængden og dennes tilsmudsningsgrad.
- Tabs indeholder en opvaskemiddel-mængde, der er tilstrækkelig til de fleste anvendelser.

Ud over normale opvaskemidler findes der produkter med kombi-funktion. Disse produkter indeholder afspændingsmiddel og afkalkningsfunktion (salterstatning). Produkterne betegnes 3-i-1-tabs, og hvis de derudover indeholder komponenter som glasbeskyttelse, glans til rustfrit stål eller forstærket rengøringseffekt betegnes de 5-i-1-tabs, 7-i-1-tabs, All-in-1-tabs osv. Anvend kun disse kombi-opvaskemidler til det af producenten anbefalede vandhårdhedsområde. Opvaske- og tørrereffekten for disse kombi-opvaskemidler er meget forskellig.

De bedste opvaske- og tørreresultater opnås ved anvendelse af opvaskemiddel i forbindelse med separat dosering af salt og afspændingsmiddel.

### Dosering af opvaskemiddel

- Følg doseringsanvisningerne på emballagen.
- Hvis ikke andet er angivet, doseres en opvasketab eller 20-30 ml opvaskemiddel i kammer II, afhængig af hvor snavset servicet er. Ved meget snavset service kan der desuden fyldes en smule opvaske-middel i kammer I (se programoversigten).
- Det er muligt, at nogle tabs ikke opløses fuldstændigt i programmet Kort (hvis det findes).

Hvis der anvendes mindre opvaske-middel end angivet, er der risiko for, at servicet ikke bliver helt rent.

**⚠** Undgå at indånde opvaskemid-del i pulverform. Indtag ikke op-vaskemiddel. Opvaskemiddel kan forårsage ætsninger i næse, mund og svælg. Søg straks læge i tilfælde af indånding eller indtagelse af op-vaskemiddel.

Sørg for, at børn ikke kommer i berø-ring med opvaskemiddel. Hold der-for børn væk fra den åbne opvaske-maskine. Der kan være rester af op-vaskemiddel i maskinen. Påfyld først opvaskemidlet lige før programstart, og lås døren med børnesikringen.

### Opvaskemiddel påfyldes

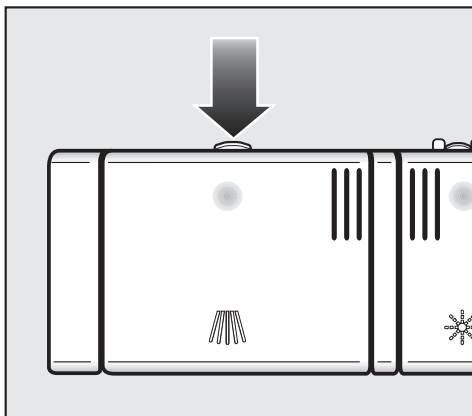

- Tryk på åbningsknappen. Beholderklappen åbnes.

Efter afslutning af et program står klapp-en åben.

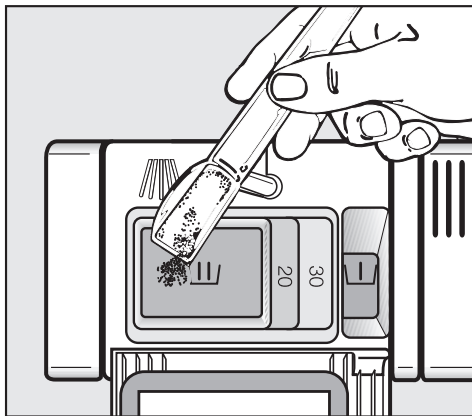

- Fyld opvaskemiddel i kamrene, og luk klappen.
- Luk også pakken med opvaskemid-del, da opvaskemidlet ellers kan klumpe.

### Doseringshjælp

Kammer I kan indeholde maks. 10 ml, kammer II maks. 50 ml opvaskemiddel.

Til hjælp ved doseringen er der anbragt markeringer i kammer II: 20, 30. De angiver den omtrentlige mængde i ml, når døren er åbnet i vandret stilling.

# Den daglige drift

---

## Opvaskemaskinen tændes

- Kontroller, om spulearmene kan drejes frit.
- Luk døren.
- Åbn vandhanen, hvis den er lukket.
- Tænd opvaskemaskinen ved tryk på .

Kontrollampen for  /  blinker, og kontrollampen for et program lyser.

## Et program vælges

Vælg altid opvaskeprogram ud fra servicets art og tilsmudsningsgrad.

I afsnittet **Programoversigt** er programmerne og deres anvendelsesområder beskrevet.

- Vælg det ønskede program med programtasten .



Kontrollampen for det valgte program lyser.

I tidsdisplayet vises tiden for det valgte program i timer og minutter.

Der kan nu vælges ekstrafunktioner (se afsnittet Ekstrafunktioner).

## Et program startes

- Tryk på tasten  / .

Programmet starter. Kontrollampen for  /  og kontrollampen for det valgte program lyser.

Hvis der er valgt ekstrafunktioner, lyser også de pågældende kontrollamper.

Hvis det skulle blive nødvendigt at afbryde et program, må dette kun gøres inden for de første minutter af programforløbet.

Ellers er der risiko for, at vigtige programafsnit (f.eks. regenerering af afkalkningsanlægget) springes over.

## Tidsdisplay

Før programstart vises tiden for det valgte program i timer og minutter. Under hele opvaskeforløbet vises programmets resttid.



Den angivne varighed kan ændre sig fra gang til gang for det samme program. Den er bl.a. afhængig af tilløbsvandets temperatur, regenereringscyklussen, opvaskemiddeltypen, mængden af service samt af, hvor snavset servicet er.

Når et program vælges for første gang, angives en gennemsnitstid, der gælder for koldt vandstilførsel.

De tider, der er angivet i programoversigten, er baseret på maskinfyldning og temperaturer iht. standard.

I hvert programforløb korrigerer elektronikken programtiden afhængigt af indløbsvandets temperatur og mængden af service.

## Standby

Nogle minutter efter sidste tryk på en tast eller ved programslut skifter opvaskemaskinen til standby-modus for at spare energi. Tidsdisplayet og kontrollamperne slukker, og kun kontrollampen for  /  blinker langsomt.

■ Kontrollamperne/displayet tænder igen ved tryk på tasten .

Hvis opvaskemaskinen ikke slukkes eller åbnes efter programslut, slukker den helt efter nogle minutter i standby-modus (se afsnittet Ekstrafunktioner, Standbyoptimering).

Opvaskemaskinen skifter ikke til standby-modus, mens et program afvikles, hvis der mangler salt eller afspændingsmiddel, eller hvis der foreligger en fejl.

Kontrollamperne for påfyldning af salt/afspændingsmiddel kan frakobles, hvis der anvendes kombi-opvaskemiddel, og opvaskemaskinen trods manglende salt/afspændingsmiddel skal skifte til standby-modus. Melding om fejl kan ikke frakobles.

# Den daglige drift

---

## Programslut

Når 0 vises i tidsdisplayet, er programmet slut.

Opvaskemaskinen kan nu åbnes og tømmes.

 For at undgå at sarte bordkanter beskadiges af vanddamp, skal døren enten åbnes helt (aldrig kun på klem) eller forblive lukket, indtil opvaskemaskinen skal tømmes.

## Opvaskemaskinen slukkes

Efter afslutning af programmet:

- Sluk opvaskemaskinen ved at trykke på ①.

Opvaskemaskinen bruger strøm, indtil den slukkes ved tryk på ①.

Vandhanen bør af sikkerhedsmæssige grunde lukkes, hvis opvaskemaskinen ikke skal bruges i længere tid, f.eks. i ferier.

## Opvaskemaskinen tømmes

Varmt service kan ikke tåle stød!

Lad det derfor afkøle i opvaskemaskinen, indtil det er til at røre ved.

Hvis døren åbnes helt, efter at opvaskemaskinen er slukket, afkøles servicet hurtigere.

- Tøm først underkurven, derefter overkurven og til sidst bestikbakken - hvis der er en sådan.  
På den måde undgår man, at der falder vanddråber fra overkurven eller bestikbakken ned på servicet i underkurven.



## Et program afbrydes

Programmet afbrydes, så snart døren åbnes.

Når døren lukkes igen, fortsætter programmet efter nogle sekunder derfra, hvor det blev afbrudt.

 Når vandet i opvaskemaskinen er varmt, er der fare for forbrænding!

Åbn derfor kun døren, hvis det er absolut nødvendigt, og gør det da meget forsigtigt. Inden døren lukkes igen, bør den lukkes på klem i ca. 20 sek., så temperaturen i opvaskebeholderen kan udlignes. Herefter lukkes døren helt i.

## Programvalg ændres

Når først klappen på opvaskemiddelbeholderen er åbnet, kan der ikke længere skiftes program.

Hvis et program allerede er startet, kan der skiftes program på følgende måde:

- Tryk på  /  i mindst et sekund.

Programmet afbrydes.

- Vælg det ønskede program, og start det.

## Ekstrafunktioner

---

### Turbo

Funktionen Turbo reducerer programtiden i de programmer, den er aktiveret i.

For at opnå et optimalt opvaskeresultat øges forbrugsværdierne.

- Tænd opvaskemaskinen ved tryk på .

Kontrollampen for  /  blinker.

- Vælg et program.

- Tryk på tasten Turbo.

Kontrollampen Turbo lyser.

- Et program kan nu startes.

Den valgte funktion forbliver aktiv for alle programmer, indtil indstillingen ændres igen.

## Forvalg

Start af et program kan udskydes, f.eks. for at udnytte en billig natstrømstakst. Forvalget kan indstilles mellem 30 minutter og 24 timer.

Ved et forvalg på mellem 30 minutter og 9 timer og 30 minutter indstilles tiden i trin a 30 minutter. Fra 10 timer og opefter indstilles tiden i trin a 1 time.

Ved brug af forvalg skal man sørge for, at beholderen til opvaskemiddel er helt tør, når der fyldes opvaskemiddel i; tør den evt. af forinden. Ellers kan opvaskemidlet klumpe, hvorved det måske ikke skylles helt ud.

Brug ikke flydende opvaskemiddel, da det kan løbe ud.

- Tænd opvaskemaskinen ved tryk på .

Kontrollampen for  /  blinker.

- Vælg det ønskede program med programtasten.

- Tryk på forvalgstasten .

I tidsdisplayet vises den sidst anvendte forvalgstid. Kontrollampen for Forvalg  lyser.

- Indkod den ønskede forvalgstid ved at trykke på forvalgstasten .

Når forvalgstasten  holdes inde, tælles der automatisk op til **24h**. Hvis der skal startes forfra med 30 minutter, skal forvalgstasten trykkes ind 2 gange.



- Tryk på tasten  / .

Kontrollampen for  /  lyser.

## Ekstrafunktioner

---

Tiden indtil programstart tælles ned: over 10 timer i trin a 1 time, under 10 timer i trin a 1 minut.

Når det indstillede tidspunkt er nået, starter det valgte program automatisk. I tidsdisplayet vises den resterende tid, kontrollampen Forvalg  slukker, og kontrollampen for  /  lyser.

### Visning af Forvalg i tidsdisplayet:

Op til 59 minutter:



F.eks. 30 minutter = *30*

1 time til 9 timer og 30 minutter:

F.eks. 5 timer = *5.00*

Fra 10 timer:



F.eks. 15 timer = *15h*

 For at børn ikke skal komme i berøring med opvaskemiddel: Tilsæt først opvaskemiddel **lige inden** programstart, dvs. inden der trykkes på tasten  / , og lås døren med børnesikringen.



### Start af program før det forvalgte starttidspunkt:

Programmet kan startes, selv om det valgte starttidspunkt endnu ikke er nået. Dette gøres på følgende måde:

- Tryk på tasten  /  i mindst et sekund.









Kontrollampen for Forvalg  slukker, og kontrollampen for  /  blinker.

- Tryk endnu en gang på tasten  / .

Programmet starter. Kontrollampen for  /  lyser.

## Automatic tilpasses

Automatic-programmet kan tilpasses, så det er velegnet til at fjerne meget fastsiddende snavs, hvor den samlede tilsmudsningsgrad samtidig er lav.



- Sluk opvaskemaskinen ved tryk på .
- Hold tasten  /  inde, og tænd **samtidig** opvaskemaskinen ved tryk på tasten .  
Hold tasten  /  inde i mindst 4 sek., indtil kontrollampen for  /  lyser.

Hvis dette ikke er tilfældet, startes forfra.

- Tryk 5 gange på forvalgstasten .

Kontrollampen for Forvalg  blinker i intervaller a 5 korte blink.

Blinkindstillingen i tidsdisplayet viser, om funktionen "Automatic tilpasses" er tilkoblet.

- "P 1": Funktionen "Automatic tilpasses" er tilkoblet.
- "P 0": Funktionen "Automatic tilpasses" er frakoblet.
- Hvis man ønsker at ændre indstillingen, trykkes på tasten  / .

Indstillingen er straks gemt.

- Sluk opvaskemaskinen ved tryk på .









# Ekstrafunktioner

---

## Memory

Med memory-funktionen kan det sidst valgte program gemmes.

Hvis man efter programslut slukker opvaskemaskinen og tænder den igen eller åbner og lukker døren igen, vises ikke programmet ECO, men det sidst valgte program.



- Sluk opvaskemaskinen ved tryk på .
- Hold tasten  /  inde, og tænd **samtidig** opvaskemaskinen ved tryk på tasten .  
Hold tasten  /  inde i mindst 4 sek., indtil kontrollampen for  /  lyser.

Hvis dette ikke er tilfældet, startes forfra.

- Tryk 6 gange på forvalgstasten .

Kontrollampen Forvalg  blinker i intervaller a 6 korte blink.

Blinkindstillingen i tidsdisplayet viser, om funktionen Memory er tilkoblet.

- "P 1": Funktionen Memory er tilkoblet.
- "P 0": Funktionen Memory er frakoblet.
- Hvis man ønsker at ændre indstillingen, trykkes på tasten  / .

Indstillingen er straks gemt.

- Sluk opvaskemaskinen ved tryk på .

## Standbyoptimering

Nogle minutter efter sidste tryk på en tast eller ved programslut skifter opvaskemaskinen til standby-modus for at spare energi. Tidsdisplayet og kontrollamperne slukker, og kun kontrollampen  $\diamond$  /  $\nabla$  blinker langsomt.

Hvis opvaskemaskinen ikke slukkes eller åbnes efter programslut, slukker den helt efter nogle minutter i standby-modus.

Standbyoptimeringen kan også frakobles. Displayet og kontrollamperne slukker da ikke, og tidsrummet til opvaskemaskinen slukker, forlænges til ca. 6 timer.

Herved øges energiforbruget.

Opvaskemaskinen skifter ikke til standby-modus, mens et program afvikles, hvis der mangler salt eller afspændingsmiddel, eller hvis der foreligger en fejl.

- Sluk opvaskemaskinen ved tryk på  $\odot$ .
- Hold tasten  $\diamond$  /  $\nabla$  inde, og tænd **samtidig** opvaskemaskinen ved tryk på tasten  $\odot$ .  
Hold tasten  $\diamond$  /  $\nabla$  inde i mindst 4 sek., indtil kontrollampen for  $\diamond$  /  $\nabla$  lyser.

Hvis dette ikke er tilfældet, startes forfra.

- Tryk 8 gange på forvalgstasten  $\diamond$ .

Kontrollampen Forvalg  $\diamond$  blinker i intervaller a 8 korte blink.

Blinkindstillingen i tidsdisplayet viser, om funktionen Standbyoptimering er tilkoblet.

- "P 1": Funktionen Standbyoptimering er tilkoblet.
- "P 0": Funktionen Standbyoptimering er frakoblet.
- Hvis man ønsker at ændre indstillingen, trykkes på tasten  $\diamond$  /  $\nabla$ .

Indstillingen er straks gemt.









- Sluk opvaskemaskinen ved tryk på  $\odot$ .

# Ekstrafunktioner

---

## Standardindstilling

Alle indstillinger kan stilles tilbage til de værdier, der var indstillet ved leveringen.

- Sluk opvaskemaskinen ved tryk på .
- Hold tasten  /  inde, og tænd **samtidig** opvaskemaskinen ved tryk på tasten .  
Hold tasten  /  inde i mindst 4 sek., indtil kontrollampen for  /  lyser.



Hvis dette ikke er tilfældet, startes forfra.

- Tryk 12 gange på forvalgstasten .

Kontrollampen for Forvalg  blinker i intervaller a 1 langt og 2 korte blink.

Blinkindstillingen i tidsdisplayet viser, om en indstilling afviger fra standardindstillingen.

- "P 1": Alle værdier er indstillet som ved levering
- "P 0": Mindst 1 indstilling er blevet ændret.

- Alle indstillinger kan stilles tilbage til standard ved tryk på tasten  / .

Indstillingen er straks gemt.

- Sluk opvaskemaskinen ved tryk på .



Opvaskemaskinen bør efterses regelmæssigt (ca. hver 4. - 6. måned). Derved forebygges fejl og funktionsforstyrrelser.

 Alle overflader kan få ridser. Der kan opstå misfarvninger eller ændringer på alle overflader, hvis der anvendes uegnede rengøringsmidler.

## Dørliste og dør rengøres

- Aftør tætningslisten i døren regelmæssigt med en fugtig klud for at fjerne madrester.
- Tør spildte mad- og drikkerester af opvaskemaskinedørens sider.

Disse flader hører ikke til opvaskebeholderen. De nås ikke af vandets stråler og rengøres dermed ikke. Der kan derfor dannes skimmel.

## Opvaskebeholderen rengøres

Opvaskebeholderen behøver normalt ingen rengøring, hvis der altid bruges den rigtige mængde opvaskemiddel.

Hvis der alligevel har aflejret sig f.eks. kalk eller fedt, kan dette fjernes med et rensmiddel (kan købes på [www.miele-shop.dk](http://www.miele-shop.dk) eller ved telefonisk henvendelse til vor reservedelsekspedition på tlf. 43 27 13 50). Følg anvisningerne på rensmidlets emballage.

Hvis der hovedsageligt anvendes opvaskeprogrammer med lave opvasketemperaturer (< 50°C), er der fare for kim- og lugtdannelse i opvaskebeholderen. For at rengøre opvaskebeholderen og forhindre lugtdannelse bør programmet Intensiv 75°C afvikles en gang om måneden. Rengør desuden filterkombinationen i opvaskebeholderen regelmæssigt.

# Rengøring og vedligeholdelse

---

## Fronten rengøres

 Snavs skal helst fjernes med det samme. Hvis snavs får lov at sidde i længere tid, kan det undertiden være umuligt at fjerne, og der kan opstå misfarvninger eller ændringer på overfladerne.

- Rengør fronten med en ren svampeklud, opvaskemiddel til opvask i hånden og varmt vand. Tør efter med en blød klud.  
Fronten kan også rengøres med en ren, fugtig mikrofiberklud uden rengøringsmiddel.

## For at undgå beskadigelser af overfladerne skal følgende rengøringsmidler undgås:

- soda-, ammoniak-, syre- eller kloridholdige rengøringsmidler,
- kalkopløsende rengøringsmidler,
- rengøringsmidler med skurende virkning, f.eks. skurepulver, flydende skuremiddel og pimpsten,
- rengøringsmidler, der indeholder opløsningsmiddel,
- rengøringsmiddel til rustfrit stål,
- opvaskemiddel til opvaskemaskiner,
- ovnspray,
- glasrengøringsmiddel,
- skurende, hårde svampe og børster, f.eks. grydesvampe,
- skarpe metalskrabere,
- damprengøringsapparater.

### Filterkombinationen i opvaskebeholderen rengøres

Filterkombinationen i bunden af opvaskebeholderen holder opvaskevandet fri for større rester, der således ikke returneres til opvaskebeholderen via cirkulationssystemet.

**⚠** Opvaskemaskinen må aldrig bruges uden filterkombination!

Filterkombinationen kan med tiden blive tilstoppet af resterne. Hvornår dette sker, afhænger af brugen af opvaskemaskinen.

Kontroller filterkombinationen med jævne mellemrum, og rengør den om nødvendigt.

- Sluk opvaskemaskinen.

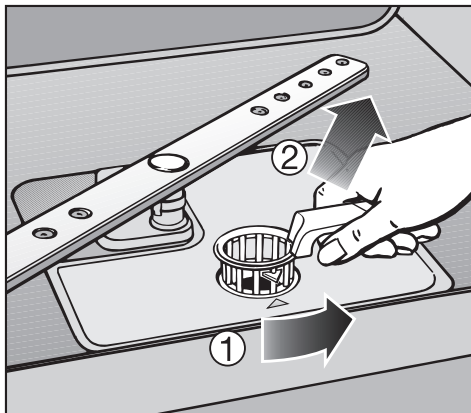

- Drej grebet bagud, og løsn filterkombinationen ①.
- Tag filterkombinationen ud ②, fjern store rester, og skyl filterkombinationen grundigt under rindende vand. Brug eventuelt en børste.

**⚠** Pas på, at større rester ikke kommer ind i cirkulationssystemet og tilstopper dette.

## Rengøring og vedligeholdelse

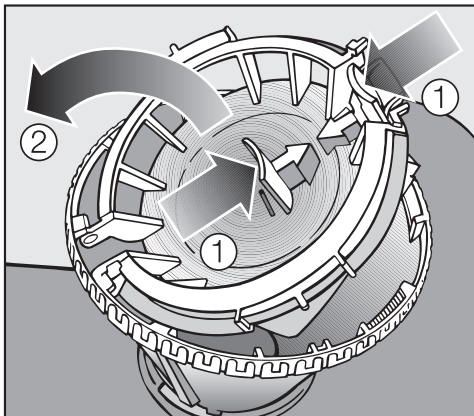

For at rengøre den indvendige side af filterkombinationen skal man åbne låsen:

- Tryk grebene sammen som vist med pilene ①, og åbn låsen på filterkombinationen ②.
- Rengør alle dele under rindende vand.
- Tryk derefter låsen fast igen.

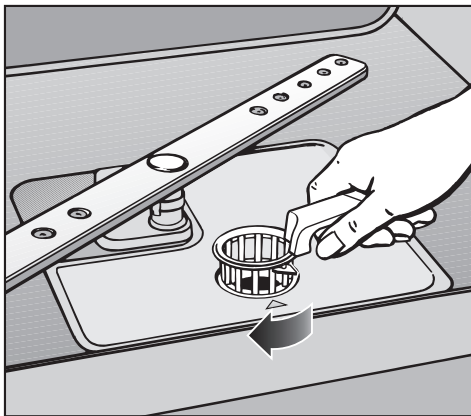

- Anbring filterkombinationen således, at den slutter tæt til opvaskebeholderens bund.
- Drej herefter grebet fremefter, indtil pilspidserne peger mod hinanden, så filterkombinationen låses fast.

 Filterkombinationen skal sættes omhyggeligt i og låses fast. Ellers kan større rester trænge ind i cirkulationssystemet og tilstoppe dette.

## Spulearmene rengøres

Madrester kan sætte sig fast i spulearmenes dyser og lejer. Spulearmene bør derfor kontrolleres med jævne mellemrum (ca. hver 4. - 6. måned).

- Sluk opvaskemaskinen.

Tag spulearmene af på følgende måde:

- Træk bestikbakken ud (hvis der er en).
- Tryk den **øverste** spulearm op, så tænderne går i hak, og skru spulearmen af.

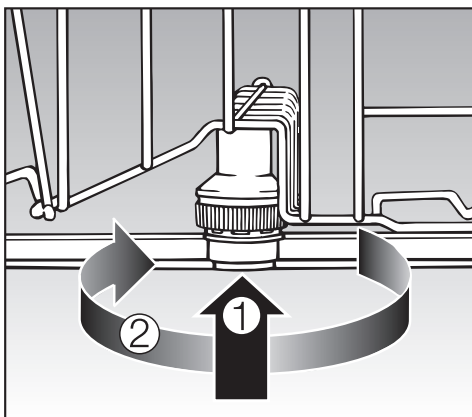

- Tryk den **midterste** spulearm op ①, så tænderne går i hak, og skru derefter spulearmen af ②.

- Træk underkurven ud.

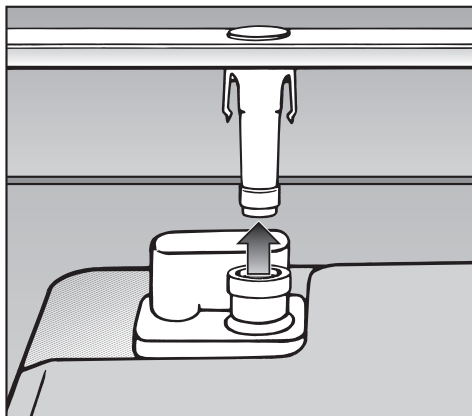

- Træk den **nederste** spulearm af med et kraftigt løft.

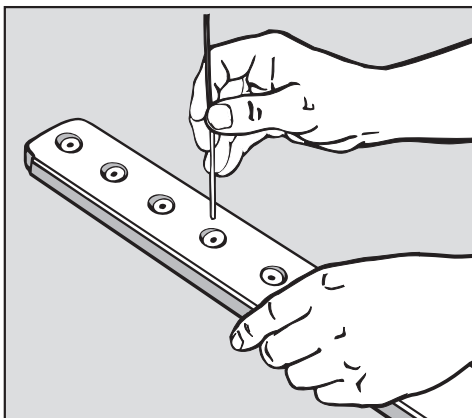





- Tryk madrester i dyserne ind i spulearmen med en spids genstand.
- Skyl spulearmene grundigt under rindende vand.
- Sæt spulearmene i igen, og kontroller, om de kan rotere frit.

## Småfejl udbedres







De fleste fejl og funktionsforstyrrelser, der måtte opstå i den daglige drift, vil man selv kunne udbedre uden at bruge tid og penge på et servicebesøg.

Nedenstående oversigt kan være en hjælp, når årsagen til en fejl skal findes, og fejlen skal udbedres. Men husk:

 Reparationer på de elektriske dele må kun foretages af autoriserede fagfolk. Reparationer foretaget af ukyndige kan medføre betydelig risiko for brugeren.

Tekniske fejl		
Fejl	Årsag	Udbedring
<b>Kontrollampen</b>  /  <b>blinker ikke, efter at opvaskemaskinen er tændt ved tryk på</b>  .	Stikket er ikke sat i.	Sæt stikket i.
	Sikringen er defekt.	Udskift sikringen (min. sikring: se typeskiltet).
<b>Opvaskemaskinen går i stå.</b>	Sikringen er defekt.	<ul style="list-style-type: none"><li>– Udskift sikringen (min. sikring: se typeskiltet).</li><li>– Kontakt Miele Teknisk Service, hvis sikringen viser sig at være defekt igen.</li></ul>





## Småfejl udbedres

Fejl	Årsag	Udbedring
<p><b>Kontrollamperne</b>   <b>og</b>  <b>blinker</b>  <b>samtidigt.</b>  <b>I tidsdisplayet vises</b>  <b>fejlkode FXX.</b></p>	<p>Der kan være tale om en teknisk fejl.</p>	<ul style="list-style-type: none"> <li>– Sluk opvaskemaskinen ved tryk på .</li> <li>Efter nogle sekunder:</li> <li>– Tænd opvaskemaskinen.</li> <li>– Vælg det ønskede program med programtasten .</li> <li>– Tryk på tasten  / .</li> </ul> <p>Hvis programforløbslamperne blinker igen, er der tale om en teknisk fejl.</p> <ul style="list-style-type: none"> <li>– Kontakt Miele Teknisk Service.</li> </ul>
<p><b>Desuden kører afløbspumpen eventuelt også, når døren er åben.</b></p>	<p>Fejl F70:  Waterproof-systemet er aktiveret.</p>	<ul style="list-style-type: none"> <li>– Luk vandhanen.</li> <li>– Kontakt Miele Teknisk Service.</li> </ul>

## Småfejl udbedres

Fejl i vandtilløb/vandafløb		
Fejl	Årsag	Udbedring
<b>Kontrollampen</b> ☞/☞ blinker og lyser skiftevis.	Vandhanen er lukket.	Åbn vandhanen helt.
<b>Opvaskemaskinen går i stå.</b> <b>Kontrollampen</b> ☞/☞ blinker. <b>I tidsdisplayet vises fejlkode FXX.</b>		Inden fejlen udbedres: – Sluk opvaskemaskinen ved tryk på ①.
	Fejl F12/F13: Fejl i vandtilløbet.	– Åbn vandhanen helt. – Rens filteret i vandtilløbet (se afsnittet Småfejl udbedres). – Flydestrykket ved vandtilslutningen er under 30 kPa (0,3 bar). Kontakt en VVS-installatør.
	Fejl F11: Fejl i vandafløbet. Der er evt. vand i opvaskebeholderen.	– Rengør filterkombinationen (se afsnittet Rengøring og vedligeholdelse). – Rengør afløbspumpen (se afsnittet Småfejl udbedres). – Rengør tilbageløbsventilen (se afsnittet Småfejl udbedres). – Ret evt. knæk på afløbsslangen ud.



<b>Generelle problemer med opvaskemaskinen</b>		
<b>Fejl</b>	<b>Årsag</b>	<b>Udbedring</b>
<b>Kontrollamperne og tidsdisplayet er slukket. Kun kontrollampen  /  blinker langsomt.</b>	Kontrollamperne og tidsdisplayet slukker automatisk for at spare energi (standby).	Tryk på tasten  . Standby afsluttes.
<b>Halvt opløste opvaske-middelrester i opvaskemiddelbeholderen efter opvask.</b>	Beholderen til opvaske-middel var fugtig ved påfyldning af opvaskemiddel.	Sørg altid for, at beholderen er tør, når der fyldes opvaskemiddel i.
<b>Klappen på beholderen til opvaskemiddel kan ikke lukkes helt.</b>	Halvt opløste rester af opvaskemiddel spærrer for låsen.	Fjern opvaskemiddelresterne.
<b>Efter afslutning af et program er der et fugtigt lag indvendigt på døren og evt. på opvaskemaskinens indvendige sider.</b>	Dette er ingen fejl! Tørresystemets normale funktionsmåde.	Ingen! Fugtigheden fordamper efter et stykke tid.
<b>Vand i opvaskebeholderen efter afslutning af program.</b>		Inden fejlen udbedres: – Sluk opvaskemaskinen ved tryk på  .
	Filterkombinationen i bunden af opvaskebeholderen er tilstoppet.	Rengør filterkombinationen (se afsnittet Rengøring og vedligeholdelse).
	Afløbspumpen eller tilbageløbsventilen er blokeret.	Rengør afløbspumpen eller tilbageløbsventilen (se afsnittet Småfejl udbedres).
	Der er knæk på afløbsslangen.	Ret knæk på slangen ud.

## Småfejl udbedres

Lyde		
Fejl	Årsag	Udbedring
<b>Der lyder slag fra opvaskebeholderen</b>	En spulearm slår mod servicet.	Afbryd programmet, og omplacer servicet, der står i vejen for spulearmen.
<b>Der lyder en klaprende lyd fra opvaskebeholderen</b>	Servicet står ikke fast.	Afbryd programmet, og anbring servicet, så det står fast.
	Der er et fremmedlegeme (f.eks. en kirsebærsten) i afløbspumpen.	Fjern fremmedlegemet fra afløbspumpen (se afsnittet Afløbspumpe og tilbægløbsventil rengøres).
<b>Der lyder slag fra vandtilførslen</b>	Er muligvis forårsaget af rørføringen på opstillingsstedet eller for lille diameter på vandrøret.	Har ingen indflydelse på opvaskemaskinens funktion. Ret evt. henvendelse til en VVS-installatør.

<b>Utilfredsstillende opvaskeresultat</b>		
<b>Fejl</b>	<b>Årsag</b>	<b>Udbedring</b>
<b>Servicet er ikke rent.</b>	Servicet er ikke anbragt korrekt.	Se afsnittet Opvaskemaskinen fyldes.
	Forkert programvalg.	Vælg et højere program (se afsnittet Programoversigt).
	Der er tale om hårdnakket snavs, hvor den samlede tilsmudsningsgrad er lav (f.eks. terester).	Anvend ekstrafunktionen Automatic tilpasses (se afsnittet Ekstrafunktioner).
	For lidt opvaskemiddel.	Doser større mængde opvaskemiddel, eller skift til et andet produkt.
	Spulearmene er blokeret af servicedele.	Kontroller, at spulearmene kan dreje, og anbring servicet anderledes.
	Filterkombinationen i opvaskebeholderen er ikke ren, eller den er anbragt forkert. Som følge heraf kan spulearmsdyserne også være tilstoppede.	Rengør filterkombinationen, eller anbring den rigtigt. Rens evt. spulearmsdyserne (se afsnittet Rengøring og vedligeholdelse).
	Tilbageløbsventilen er blokeret i åben tilstand. Snavset vand løber tilbage i opvaskebeholderen.	Rengør afløbspumpen og tilbageløbsventilen (se afsnittet Småfejl udbedres).
<b>Der er striber på glas og bestik; glas får et blåligt skær; belægningerne kan tørres af.</b>	Mængden af afspændingsmiddel er for stor.	Reducer mængden af afspændingsmiddel (se afsnittet Afspændingsmiddel).

## Småfejl udbedres

Fejl	Årsag	Udbedring
<b>Servicet bliver ikke tørt, eller glas og bestik er plettet.</b>	Der doseres for lidt afspændingsmiddel, eller beholderen er tom.	Påfyld afspændingsmiddel, øg doseringsmængden, eller skift til et andet produkt ved næste påfyldning (se afsnittet Afspændingsmiddel).
	Servicet blev taget for tidligt ud.	Tag servicet ud senere (se afsnittet Den daglige drift).
	Der er anvendt kombi-produkter med for ringe tørreevne.	Skift opvaskemiddel, eller påfyld afspændingsmiddel (se afsnittet Afspændingsmiddel).
<b>Hvid belægning på servicet. Mælkeagtig hinde på glas og bestik. Belægingerne kan tørres af.</b>	Dosering af afspændingsmiddel for lille.	Øg doseringsmængden (se afsnittet Afspændingsmiddel-dosering indstilles).
	Der er ikke fyldt salt i saltbeholderen.	Påfyld filtersalt (se afsnittet Filtersalt påfyldes).
	Låget på saltbeholderen er ikke skruet helt i.	Sæt låget lige på, og skru det fast.
	Der er anvendt ikke-egnet kombi-opvaskemiddel.	Anvend et andet opvaskemiddel, eventuelt normale tabs eller normalt opvaskemiddel i pulverform.
	Afkalkningsanlægget er indstillet på et for lavt trin.	Programmer afkalkningsanlægget til et højere trin (se afsnittet Afkalkningsanlæg).

## Småfejl udbedres

Fejl	Årsag	Udbedring
<b>Glassene er blevet brunlig-blålige; belægningerne kan ikke tørres af.</b>	Indholdsstoffer fra opvaske-midlet har afgivet farve.	Skift straks til et andet opvaskemiddel.
<b>Glassene bliver matte og misfarvede; belægningerne kan ikke tørres af.</b>	Glassene kan ikke tåle maskinopvask. Overfladen ændres.	Ingen! Køb glas, der kan tåle maskinopvask.
<b>Te eller læbestift er ikke forsvundet helt.</b>	Det valgte program havde en for lav opvasketemperatur.	Vælg et program med højere opvasketemperatur.
	Opvaskemidlets blegevir-ning er for lille.	Skift til et andet opvaske-middel.
<b>Plastdele er blevet misfarvet.</b>	Naturlige farvestoffer fra f.eks. gulerødder, tomater eller ketchup kan være årsagen. For lidt opvaskemid-del eller opvaskemidlets blegevir-kning er for lille til naturlige farvestoffer.	Anvend en større mængde opvaskemiddel (se afsnittet Opvaskemiddel). Allerede misfarvede dele kan ikke reddes.
<b>Rust på bestik (korrosionsskade).</b>	Det pågældende bestik er ikke tilstrækkeligt rustbestandigt.	Ingen! Køb bestik, der kan tåle maskinopvask.
	Efter påfyldning af filtersalt er der ikke startet noget program. Der kommer saltrester i den normale opvask.	Start altid programmet Auto-matic skåne med Turbo-funktion efter påfyldning af salt.
	Låget på saltbeholderen er ikke skruet helt i.	Sæt låget lige på, og skru det fast.

# Småfejl udbedres

## Filteret i vandtilløbet renses

Til beskyttelse af vandtilløbsventilen sidder der i vandtilløbets forskruring et filter. Hvis dette filter er snavset, tilføres der for lidt vand til opvaskemaskinen.

 Plastkabinettet på tilslutningen indeholder en elektrisk komponent og må derfor ikke komme i vand.

### Vi anbefaler

Hvis vandet indeholder mange uopløselige bestanddele, anbefaler vi, at der monteres et større filter mellem vandhanen og sikkerhedsventilens forskruring.

Et sådant filter kan købes ved telefonisk henvendelse til vor reservedelsekspedition på tlf. 43 27 13 50.

### Filteret renses:

- Afbryd strømmen til opvaskemaskinen. Sluk først opvaskemaskinen, og træk derefter stikket ud.
- Luk vandhanen.
- Skru tilløbsventilen af.

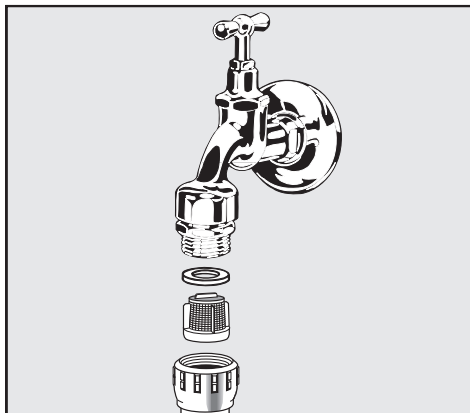

- Tag pakningen ud af forskruringen.
- Tag filteret ud med en tang, og rengør det.
- Sæt filter og pakning i igen. Sørg for, at de sidder korrekt!
- Skru vandtilløbsventilen på vandhanen. Sørg for, at den ikke skrues skævt på.
- Åbn vandhanen.  
Hvis der trænger vand ud, er forskruringen muligvis ikke spændt tilstrækkeligt fast, eller den er sat skævt på. Sæt vandtilløbsventilen lige på, og skru den fast.

### Afløbspumpe og tilbageløbsventil rengøres

Hvis vandet ikke er pumpet ud, når et opvaskeprogram er afsluttet, kan det skyldes, at et fremmedlegeme blokerer afløbspumpen eller tilbageløbsventilen. Et sådant fremmedlegeme kan let fjernes.

- Afbryd strømmen til opvaskemaskinen. Sluk først opvaskemaskinen, og træk derefter stikket ud.
- Tag filterkombinationen ud af opvaskemaskinen (se Filterkombinationen rengøres i afsnittet Rengøring og vedligeholdelse).
- Tøm vandet i opvaskebeholderen ud med en lille skål.

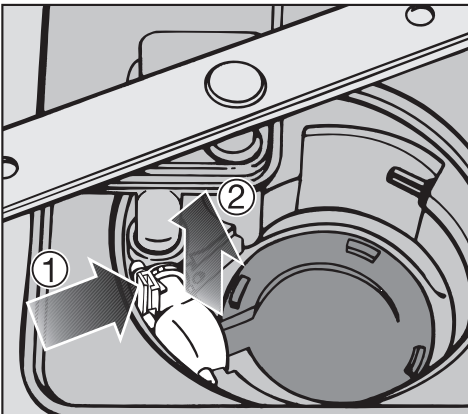

- Tryk låsen på tilbageløbsventilen indad ①.
- Løft tilbageløbsventilen op ②, og skyl den grundigt under rindende vand.
- Fjern eventuelle fremmedlegemer fra tilbageløbsventilen.

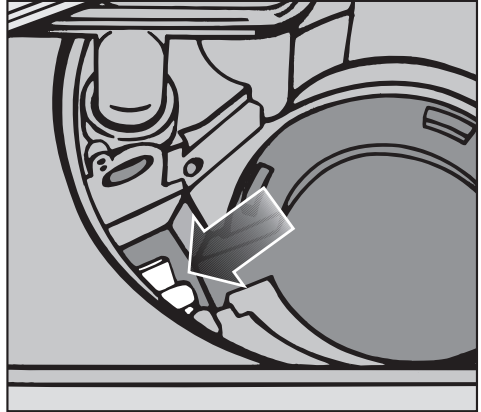

Afløbspumpen sidder under tilbageløbsventilen (pil).

- Fjern eventuelle fremmedlegemer fra afløbspumpen (det kan være vanskeligt at få øje på glassplinter). Kontroller med hånden, om vingen kan drejes frit. Vingen kan kun drejes rykvis.
- Sæt tilbageløbsventilen omhyggeligt på plads.

⚠ Låsen skal gå i hak!

Rengør afløbspumpen og tilbageløbsventilen forsigtigt for at undgå at beskadige sarte komponenter.



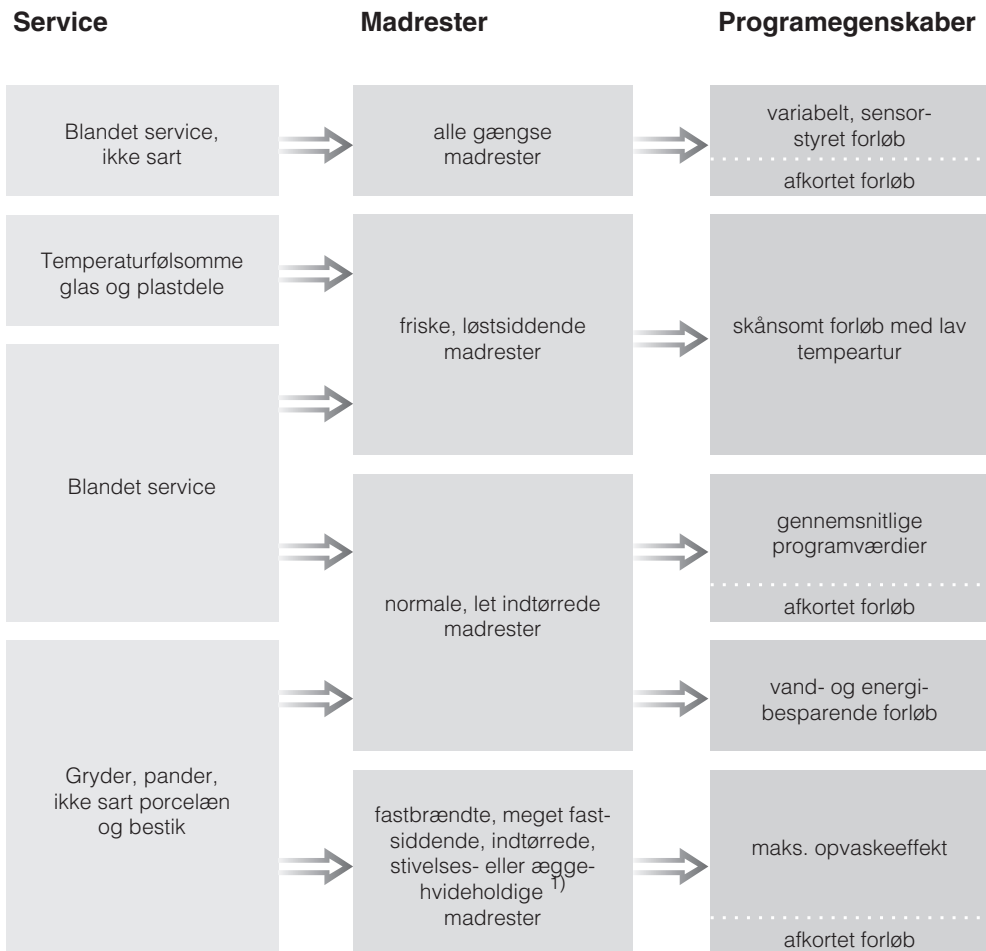

# Programoversigt



<sup>1)</sup> Stivelsesholdige madrester kan f.eks. komme fra kartofler, pasta, ris eller sammenkogte retter. Æggehvideholdige madrester kan komme fra stegt kød, fisk eller æg eller fra gratiner.



# Programoversigt

Program	Opvaskemiddel	
	Kammer I <sup>2)</sup>	Kammer II <sup>2)</sup>
 <b>Automatik</b> ----- <b>+ Turbo</b>	–	25 ml eller 1 tab
 <b>Automatic skåne</b>	–	20 ml eller 1 tab
 <b>Universal 50°C</b> ----- <b>+ Turbo</b>	–	25 ml eller 1 tab <sup>3)</sup>
 <b>ECO</b>	–	25 ml eller 1 tab
 <b>Intensiv 75°C</b> ----- <b>+ Turbo</b>	10 ml	25 ml eller 1 tab

<sup>2)</sup> Se afsnittet Opvaskemiddel

<sup>3)</sup> Det er muligt, at nogle tabs ikke opløses fuldstændigt.

# Programoversigt

Program	Programforløb					
	Forskyl	Opvask °C	Mellemskyl		Klarskyl °C	Tørring
			1	2		
Automatic	Variabelt programforløb, sensorstyret tilpasning til servicemængde og madrester					
	efter behov	45-65	efter behov		68	X
Automatic skåne 	X	45	X		55	X
ECO <sup>1)</sup>		45	X		55	X
Universal 50°C		50	X		68	X
Intensiv 75°C	X	75	X		68	X

1) Standardprogram til rengøring af normalt snavset service.

Dette program er mht. kombineret energi- og vandforbrug det mest effektive til opvask af denne type service.

# Programoversigt

Forbrug <sup>2)</sup>			Tid <sup>2)</sup>	
Energi		Vand		
Koldt vand 15°C kWh	Varmt vand 55°C kWh	Liter	Koldt vand 15°C t.:min.	Varmt vand 55°C t.:min.
1,10 <sup>3)</sup> -1,60 <sup>4)</sup>	0,70 <sup>3)</sup> -1,00 <sup>4)</sup>	13,0 <sup>3)</sup> -22,0 <sup>4)</sup>	1:35-2:34	1:23-2:21
1,00	0,50	17,0	1:40	1:30
1,05 <sup>5)</sup> / 1,04 <sup>6)</sup>	0,70 <sup>5)</sup> / 0,69 <sup>6)</sup>	13,0	2:52	2:42
1,30	0,95	13,0	1:32	1:20
1,70	1,20	17,0	2:40	2:30

2) De nævnte værdier er beregnet efter EN 50242. I praksis kan der afhængig af afvigende betingelser eller påvirkning fra sensorer optræde tydelige forskelle.

Den viste tid tilpasses betingelserne i brugerens husholdning.

Ved valg af funktionen Turbo (afhængig af model) kan et program afkortes med op til 50 min. Energiforbruget kan i den forbindelse øges med op til 0,2 kWh.

3) Halvt fyldt maskine med let snavset service

4) Helt fyldt maskine med stærkt snavset service

5) Maskiner med bestikbakke

6) Maskiner med bestikkurv

# Service / garanti

---

## Miele Teknisk Service

- Dag til dag-service
- Landsdækkende servicenet
- Lokale teknikere
- Specielt uddannede teknikere
- Centralt dirigerede servicevogne
- Stor reservedelsbeholdning
- Originale Miele reservedele
- 24 måneders garanti på alle fabriksnye Miele produkter og reparationer

## Miele er kendt for sin dag til dag-service

En stor fordel, da ventetiden på, at Miele produktet igen er klar efter et driftsstop, yderst sjældent overskrider én dag. Dette kan vi overholde, fordi vi over hele landet har lokalt boende teknikere, som kører rundt i centralt dirigerede servicevogne.

Servicevognene er udstyret med et stort udvalg af originale reservedele, hvilket betyder, at vi har alt, hvad der normalt skal bruges til en reparation, med fra starten. Altså ingen unødvendig ventetid eller omkostning ved fremkøbs af reservedele.

Rygraden i god service er dygtige teknikere. Alle vore teknikere er elektrikere, og denne uddannelse er suppleret med en speciel Miele uddannelse i drift, vedligeholdelse og reparation af vore produkter. Uddannelsen bliver løbende fulgt op, således at teknikerne hele tiden er på højde med udviklingen.

Miele Teknisk Service kan tilkaldes fra mandag til torsdag mellem kl. 8.00 og 16.00, fredag mellem 8.00 og 15.30.

## Servicebestilling:

telefon	43 27 13 10
eller telefax	43 27 13 09

Eller på internettet: [www.miele.dk](http://www.miele.dk)

## Mieles garanti

De efterfølgende bestemmelser om garanti omfatter udelukkende fabriksnye produkter. Garantien er gældende 24 mdr. fra købsdato, når der forevises kvittering, regning eller tilsvarende, hvoraf købsdato fremgår. Funktionssvigt på produkterne, der skyldes installationsmæssige forhold, dækkes ikke af garantien. Garantien indskrænker ikke købers rettigheder if. lovgivningen over for Miele.

## Miele's garanti omfatter:

Fabriksnye produkter beregnet til private husholdninger og anvendt til rette formål. Fabrikations- og materialefejl, såfremt disse fejl konstateres under produktets normale brug.

For mindre øer, hvor færgetransport er påkrævet, Grønland og Færøerne gælder dog særlige bestemmelser.

## Miele's garanti indebærer:

For store produkter betaler Miele alle udgifter til reservedele, arbejds løn og rejseudgifter for tekniker. Såfremt Miele skønner det nødvendigt, at produktet sendes til et Miele værksted, betaler Miele alle fragtudgifter hertil. For små produkter betaler Miele alle udgifter til reservedele og arbejds løn, hvorimod fremsendelse af produktet sker for købers regning og risiko. Efter udbedring af fejlen sker returnering af produktet for Miele's regning og risiko. Dele udskiftet ved en sådan reparation tilhører Miele.

## Miele's garanti omfatter ikke:

- Fejl eller skader opstået direkte eller indirekte som følge af overlast, fejlbehandling, misbrug, skødesløs behandling, mangelfuld vedligeholdelse, fejlagtig indbygning, opstilling og tilslutning, spændingsvariationer og elektriske forstyrrelser eller ved reparation udført af andre end de af Miele autoriserede teknikere.
- Fejl eller skader opstået som følge af erhvervsmæssig eller anden brug af produkter, der er beregnet til private husholdninger.
- Erstatning for eventuelle følgeskader, herunder skader på andre genstande, driftstab etc., medmindre andet er lovmæssigt fastlagt.

## Uberettiget tilkaldelse af Miele Teknisk Service:

Inden Miele Teknisk Service tilkaldes, kontrolleres de fejlmuligheder, det er muligt selv at udbedre. Såfremt kravet om udbedring er **uberettiget**, eksempelvis hvis produktets svigt skyldes en defekt sikring eller et defekt afløb, påhviler det kunden selv at betale de omkostninger, der er forbundet med at have tilkaldt service.

## Service / garanti

---

### Transportskader:

Skulle produktet have fået en transport-skade under en transport, som køber selv har sørget for, rettes omgående henvendelse til den forhandler, hvor produktet er købt.

### Lov om køb:

Bestemmelserne vedrørende garanti er gældende fra ikrafttrædelse af Lov om køb år 2002. Garantien fratager ikke køber adgang til at gøre et eventuelt ansvar efter købeloven gældende over for den forhandler, hvor produktet er købt. Henvendelse til Miele A/S virker samtidig som reklamation over for forhandleren.

### Indberetning:

Ønskes fejlen ikke afhjulpnet omgående, skal eventuelle krav i henhold til Miele's garanti sammen med den fornødne dokumentation for købsdato være indsendt skriftligt inden garantiens udløb til

Miele A/S

Erhvervsvej 2, Postboks 1371

DK - 2600 Glostrup.

## Ajourføring af programmer (Update)

Ved hjælp af en programopdatering kan fremtidens programteknik ajourføres i opvaskemaskinens elektronik.

Programopdateringen kan ske, når Miele har udviklet ændrede programmer, og vi vil i god tid informere om mulighederne.

Hvis du ønsker at blive kontaktet, når en sådan ajourføring kan tilbydes, skal du blot udfylde vedlagte kort og sende det til os.

Når vi kontakter dig, vil du så få at vide, hvilke ændringer vi kan tilbyde, samt prisen.

## Ekstra tilbehør

---

### Opvaskemaskinen udnyttes bedre

Til individuelle behov kan der bestilles ekstra tilbehør hos Miele-forhandleren eller ved telefonisk henvendelse til vor reservedelsekspektion på tlf. 43 27 13 50. Afhængig af model medfølger dele af tilbehøret som standard.

---

#### Hvis man skal ...

#### skal man bruge ...

---

... vaske dele fra en Miele kaffemaskines opskumningsenhed op

... en indsats til opskumningsenhed til overkurven

---

... vaske ekstra bestik op

... en bestikkurv til underkurven

---

... vaske langstilkede glas op

... en glasindsats til underkurven



Opvaskemaskinen leveres med et stik godkendt i EU, som dog ikke må anvendes i en dansk installation, da maskinen derved ikke jordforbindes iht. Stærkstrømsbekendtgørelsen. Udskiftning til dansk stik skal foretages af en autoriseret elinstallatør. Alternativt kan der anvendes en adapter til overgang mellem Schuko-stikprop og dansk jordingsystem. En sådan kan bestilles ved telefonisk henvendelse til vor reservedels ekspedition på tlf. 43 27 13 50 (best.nr. 9666).

 Efter opstilling af opvaskemaskinen skal stikdåsen være frit tilgængelig. Af sikkerhedsmæssige grunde bør man heller ikke anvende en forlængerledning (risiko for brandfare ved overophedning).

En beskadiget tilslutningsledning må kun udskiftes med en speciel ledning af samme type (kan bestilles ved telefonisk henvendelse til vores reservedels ekspedition på tlf. 43 27 13 50). Af sikkerhedsmæssige grunde må ledningen kun udskiftes af en Miele-tekniker eller en anden kvalificeret fagmand.

Maskinen må ikke tilsluttes en særskilt, lokal strømforsyning, f.eks. solarstrøm med vekselretter. Ellers kan det føre til sikkerhedsafbrydelse på grund af spidsbelastning, når maskinen tændes. Elektronikken kan blive beskadiget! Maskinen må heller ikke bruges i forbindelse med såkaldte energisparestik, da strømforsyningen til maskinen kan blive reduceret og maskinen derved kan blive for varm.

 Før tilslutning kontrolleres, at tilslutningsforholdene i huset stemmer overens med angivelserne på typeskiltet, og at det installerede kontaktsystem er i overensstemmelse med opvaskemaskinens stiksystem. Spørg i tvivlstilfælde en elinstallatør.

Tekniske data fremgår af typeskiltet på højre side af døren.

 Elinstallation skal foretages i henhold til stærkstrømsbekendtgørelsen af en autoriseret installatør.

**Skal ekstrabeskyttes, jf. Stærkstrømsbekendtgørelsen.**

# Vandtilslutning

## Miele's vandbeskyttelses-system

Med Miele's vandbeskyttelsessystem garanterer Miele en omfattende beskyttelse mod vandskader i hele opvaskemaskinens levetid, hvis installationen er udført af en fagmand.

## Vandtilløb

⚠ Vandet i opvaskemaskinen er absolut ikke drikkevand!

- Opvaskemaskinen kan tilsluttes koldt eller varmt vand op til maks. 60°C. Hvis man har et alternativt opvarmingsanlæg (solvarme, jordvarme), kan varmtvandstilslutning med fordel anvendes. Derved spares energiomkostninger og tid. Ved tilslutning til varmt vand bliver alle programafsnit gennemført med varmt vand.
- Tilløbsslangen er ca. 1,5 m lang. En 1,5 m lang, fleksibel metalslange (prøvetryk 140 bar) kan leveres.
- Til tilslutningen skal der bruges en spærreventil med  $\frac{3}{4}$ " gevind.
- Kontraventil er ikke nødvendig.
- Vandtrykket (flydetrykket ved aftapningsstedet) skal ligge mellem 30 og 1000 kPa (0,3 og 10 bar). Ved højere vandtryk skal der monteres en trykreduktionsventil.

Kontroller efter ibrugtagningen, om vandtilløbet er tæt.

⚠ Opvaskemaskinen må kun tilsluttes et fuldstændigt udluftet rørledningsnet for at undgå skader på maskinen.

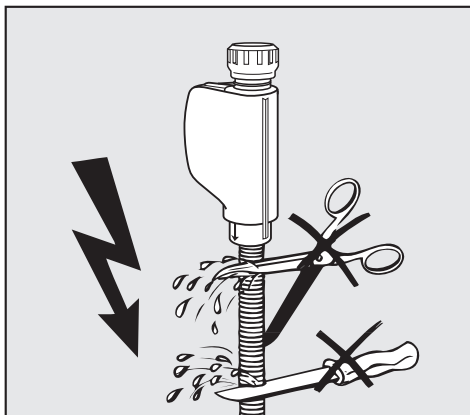

⚠ Tilløbsslangen må **ikke** afkortes eller beskadiges, da den indeholder spændingsførende dele (se ill.).

## Vandafløb

- I maskinens afløb er der indbygget en tilbageløbsventil, så der ikke kan løbe snavset vand tilbage i maskinen via afløbsslangen.
- Maskinen er forsynet med en ca. 1,5 m lang, fleksibel afløbsslange (indvendig diameter: 22 mm).
- Afløbsslangen kan forlænges ved hjælp af et forbindelsesstykke og endnu en slange. Den samlede længde må maks. være 4 m, og pumpehøjden maks. 1 m.
- Til montering af slangen på afløbssystemet på opstillingsstedet anvendes det medfølgende spændbånd (se monteringsanvisningen).
- Slangen kan føres til højre eller venstre.
- Diameteren på tilslutningsstudsene på opstillingsstedet kan være beregnet til en anden diameter end slangens. Hvis tilslutningsstudsene går for langt ind i afløbsslangen, skal tilslutningsstudsene afkortes. Ellers kan afløbsslangen stoppe til.
- Afløbsslangen må ikke afkortes!

⚠ Sørg for at føre slangen, så der ikke er knæk, tryk eller træk på den!

Kontroller efter ibrugtagningen, om vandafløbet er tæt.

## Vandafløbet ventileres

Hvis tilslutningen til vandafløbet ligger lavere end skinnerne til underkurven på døren, skal vandafløbet ventileres. Ellers kan vandet på grund af hævertfunktionen løbe ud af opvaskebeholderen, mens et opvaskeprogram afvikles.

Ventilation:

- Åbn opvaskemaskinens dør helt.

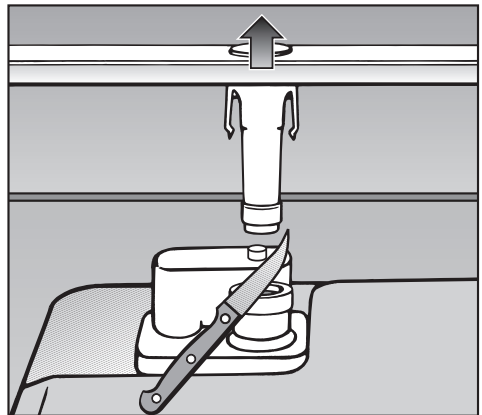

- Løft den nederste spulearm af.
- Skær hættten på ventilationsventilen i opvaskebeholderen af.

## Tekniske data

Opvaskemaskinemodel	normal	XXL
Højde	80,5 cm (indstillelig + 6,5 cm)	84,5 cm (indstillelig + 6,5 cm)
Højde på indbygningsniche	fra 80,5 cm (+ 6,5 cm)	fra 84,5 cm (+ 6,5 cm)
Bredde	59,8 cm	59,8 cm
Bredde på indbygningsniche	60 cm	60 cm
Dybde	57 cm	57 cm
Vægt	maks. 67 kg	maks. 59 kg
Spænding	230 V	230 V
Tilslutningsværdi	2200 W	2200 W
Sikring	10 A	10 A
Energiforbrug i slukket tilstand	0,20 W	0,20 W
Energiforbrug i ikke slukket tilstand	0,30 W	0,30 W
Godkendelser	CE	CE
Vandtryk (flydetryk)	30 - 1000 kPa (0,3 - 10 bar)	30 - 1000 kPa (0,3 - 10 bar)
Varmtvandstilslutning	maks. 60°C	maks. 60°C
Udpumpningshøjde	maks. 1 m	maks. 1 m
Udpumpningslængde	maks. 4 m	maks. 4 m
Ledning	ca. 1,7 m	ca. 1,7 m
Kapacitet	13/14 kuverter*	13/14 kuverter*

\* afhængig af model

## Til testinstitutter

Alle nødvendige oplysninger til testsammenligninger og måling af lydniveau findes i brochuren **Standardtest**. Rekvirer venligst den nyeste udgave af brochuren på følgende e-mail-adresse:

– [testinfo@miele.de](mailto:testinfo@miele.de)

- Ved bestilling bedes adresse samt opvaskemaskinens model og nummer (se typeskiltet) oplyst.







# Miele

Miele A/S  
Erhvervsvej 2  
Postboks 1371  
DK-2600 Glostrup  
Tlf. 43 27 11 00  
Hovedtelex 43 27 11 09  
Reservedelsafd. telex 43 27 13 69  
Miele Teknisk Service telex 43 27 13 09  
Internet: [www.miele.dk](http://www.miele.dk)  
E-mail: [info@miele.dk](mailto:info@miele.dk)

Miele & Cie. KG  
Carl-Miele-Straße 29  
33332 Gütersloh  
Tyskland

---

Ret til ændringer forbeholdes/  
G4201/G4206/G4210/G4215/G4230/G4235/G4240/G4245 / 5013

M.-Nr. 09 433 890 / 03

